

Schreier Holz e.K.

HOLZZÄUNE • HOLZ IM GARTEN • SPIELGERÄTE
KESSELDRUCKIMPRÄGNIERUNG

83301 Traunreut • Gewerbegebiet Matzing • Tel. +49 8669 87820 • Fax +49 8669 878218
eMail: info@schreier-holz.de • www.schreier-holz.de

Holz für Garten und Landschaft



Staketen

Rundstangen

Halbrundstangen

Palisaden • Pfähle

4 - Kant - Latten

4 - Kant - Binder

Terrassenbeläge

6 - Kant - Latten

Blumentröge

Sitzgarnituren

Kanthölzer

Gartenroste

Spielgeräte

Robinien- und Kastanienhölzer

Preisliste

2024



Kesseldruckimprägnierung grün



Kesseldruckimprägnierung braun



Wolman[®] CX-8F

chromfrei, fixierendes Holzschutzmittel zur Anwendung gemäß DIN 68800-3 für die Kesseldruckimprägnierung

Wichtige Informationen

chromfreie Imprägnierung

Holz, ein natürlicher Werkstoff

Holz ist ein sehr beliebter, natürlicher und vielseitig einsetzbarer Werk- bzw. Baustoff. Jedes einzelne Produkt unterscheidet sich in Struktur und Faserverlauf. Die chromfreie Kesseldruckimprägnierung schützt Ihr Gartenholz vor Pilz- und Insektenbefall.

Durch die Holzstrukturen sind Farbunterschiede unvermeidbar, braun imprägnierte Holzteile können durch Stapellatten helle Stellen haben, diese müssen aus fertigungstechnischen Gründen akzeptiert werden und sind kein Grund zur Beanstandung oder Reklamation.

Trotz aller Vorkehrungen darf man aber nicht vergessen, dass es sich hierbei um ein reines Naturprodukt handelt. Seine Maserung und die Menge der sichtbaren Äste variieren. Äste, die an mindestens einer Stelle fest mit dem Holz verwachsen sind, sowie deren Anzahl, stellen im Gartenholzbereich keine Qualitätsminderung dar. Durch die Be- und Verarbeitung der Hölzer ergeben sich manchmal raue Stellen, ebenso sind bei Kappschnitten und Kopfrundungen kleine Fransen nicht zu vermeiden. Leichtes Verdrehen und Trocknungsrisse die nach dem Kesseldruckimprägnieren entstehenden können sind unbedenklich und stellen somit keinen Reklamationsgrund dar.

Was ist Kesseldruckimprägnierung?

Bei der Kesseldruckimprägnierung wird das Holzschutzmittel mit Hilfe von Vakuum und Druck über einen längeren Zeitraum in das Holz eingebracht. Ziel ist, eine gleichmäßige und tiefreichende Verteilung des Holzschutzmittels im durchtränkaren Teil des Holzes (Splint) zu erreichen.

Kesseldruckimprägnierte Hölzer, im Handel auch als KDI-Hölzer bezeichnet, werden überwiegend im Außenbereich mit und ohne Erdkontakte eingesetzt. Hierzu zählen insbesondere Hölzer für den Garten- und Landschaftsbau wie Zäune, Pergolen und Spielplatzgeräte.

- Hochwirksam gegen Insekten, Pilze, Bläue, Schimmel sowie Moderfäule
- Umweltschonend durch eine einzigartige Wirkstoffkombination
- Langanhaltender und zuverlässiger Schutz aller Holzbauteile im Außenbereich
- Vom Deutschen Institut für Bautechnik (DIBt) geprüft und zugelassen
- International getestet und anerkannt

braun, imprägniert, +10%
weiß, nicht imprägniert, – 10%

Inhalt

Sonderanfertigung aus eigener Herstellung!



Durch Witterungseinflüsse, insbesondere Sonneneinstrahlung, verändert Lärchenholz seine Farbe und wird grau bis silbrig. Eventuelle Harzaustritte sind holzarttypisch und kein Reklamationsgrund.

**Alle Preise
incl. der gesetzl. MwSt.**

Bitte haben Sie Verständnis, dass wir uns auf Grund des sich dramatisch entwickelnden Rohstoffmarktes vorbehalten, gravierende Preiserhöhungen gegebenenfalls auch während der Saison weiterzugeben.

Druckfehler vorbehalten!

4	Vierkant- und Sechskant-Zaunlatten • Bindestangen
9	Kastanienzaun
10	Zaunpfosten: Robinie, Kastanie • Scherenzaun
11	Staketen • Hanichel
13	Halbrundstangen
14	Zaunbretter
17	Zaunfelder, vormontiert
19	Gartentüren und -tore
22	Beschläge
24	Metallschuhe • T-Eisen
25	Bänder • Kloben • Rundholzverbindungssortiment
26	Stabgitterzäune
28	Stabgittertore • Seilspann-Systeme
28	Kantholz-Pfosten • Abdeckkappen
29	Kantholzpfeiler • Granitzaunsäulen
30	Sitzgarnituren
33	Mülltonnenhäuschen
34	Handlauf • Kompost • Wolmanit
35	Sichtschutzwände • Lärmschutzwände
43	Spalier • Flechtzaunbeschlag
44	Pflanz- und Blumenkästen • Blumenfass
45	Gartenroste • Hochbeete
47	Rundholz-Palisaden • Robinienrundstangen
49	Pfosten • Pfähle
50	Rundstangen • Geländerpfosten
51	Schneefangstangen • Dachhaken
52	Palisaden + Pfähle in Eiche und Lärche • Palisaden geschält
53	Spielgeräte
64	Fallschutztabelle • Fallschutzplatte
65	Bohlen und Kanthölzer
66	Terrassen- und Balkonbelag
70	Bretter, Bohlen, Kanthölzer • Brettschichtholz
71	Befestigungsmaterial



Vierkant-Zaunlatten, braun imprägniert, 2,5 x 9,5 cm



Vierkant-Zaunlatten, Lärche unbehandelt, 2,5 x 6,5 cm



Vierkant-Zaunlatten, Fichte braun imprägniert, 2,5 x 6,5 cm



Vierkant-Zaunlatten, Lärche unbehandelt
Schmalseite abgeschrägt, 2,5 x 4,5 cm

20 mm stark Vierkant-Zaunlatten, Breit- oder Schmalseite, oben schräg

4-seitig gehobelt, Längskanten gefast,

Fichte: chromfrei kesseldruckimprägniert, grün • Lärche: unbehandelt

Abmessung		Fichte grün imprägniert		Lärche unbehandelt	
Länge	Stk./ Palette	Art.Nr.	Preis €/Stk.	Art.Nr.	Preis €/Stk.
Querschnitt 2,0 x 4,5 cm					
80 cm	720	02550	2,93	02588	3,50
90 cm	720	02551	3,30	02589	3,94
100 cm	720	02552	3,67	02590	4,37
110 cm	720	02553	4,05	02591	4,80
120 cm	720	02554	4,40	02592	5,21
130 cm	720	02555	4,79	02593	5,66
140 cm	720	02556	5,14	02594	6,09
150 cm	720	02557	5,51	02595	6,53
Querschnitt 2,0 x 6,5 cm					
80 cm	480	02558	3,48	02598	4,69
90 cm	480	02559	3,94	02599	5,29
100 cm	480	02560	4,36	02600	5,87
110 cm	480	02561	4,79	02601	6,47
120 cm	480	02562	5,24	02602	7,05
130 cm	480	02563	5,66	02603	7,65
140 cm	480	02564	6,11	02604	8,22
150 cm	480	02565	6,52	02605	8,83
Querschnitt 2,0 x 9,5 cm					
80 cm	360	02568	4,83	02608	6,92
90 cm	360	02569	5,42	02609	7,77
100 cm	360	02570	6,02	02610	8,64
110 cm	360	02571	6,60	02611	9,49
120 cm	360	02572	7,20	02612	10,35
130 cm	360	02573	7,83	02613	11,22
140 cm	360	02574	8,44	02614	12,09
150 cm	360	02575	9,03	02615	12,99
Querschnitt 2,0 x 11,5 cm					
80 cm	280	02578	5,59	02618	8,12
90 cm	280	02579	6,30	02619	9,12
100 cm	280	02580	6,99	02620	10,16
110 cm	280	02581	7,70	02621	11,15
120 cm	280	02582	8,41	02622	12,17
130 cm	280	02583	9,08	02623	13,16
140 cm	280	02584	9,78	02624	14,19
150 cm	280	02585	10,49	02625	15,23

Holzzäune • Holz im Garten • Spielgeräte • Kesseldruckimprägnierung



Vierkant-Zaunlatten, 2,5 x 6,5 cm, grün kd-impregniert



Vierkant-Zaunlatten, Lärche unbehandelt, 2,5 x 4,5 cm

30 mm stark

Sechskant-Zaunlatten oben schräg

4-seitig gehobelt, Längskanten gefast,

Fichte: chromfrei kesseldruckimprägniert, grün

Lärche: unbehandelt

Abmessung		Fichte grün imprägniert		Lärche unbehandelt	
Länge	Stk./ Palette	Art.Nr.	Preis €/Stk.	Art.Nr.	Preis €/Stk.
Querschnitt 3,0 x 6,5 cm					
80 cm	360	03102	5,30	09197	6,83
90 cm	360	03103	5,96	09198	7,66
100 cm	360	03104	6,60	09199	8,54
110 cm	360	03105	7,28	09202	9,39
120 cm	360	03106	7,93	09203	10,21
130 cm	360	03107	8,60	09204	11,09
140 cm	360	03108	9,28	09205	11,93
150 cm	360	03109	9,91	09206	12,79



Sechskant-Zaunlatten, Lärche unbehandelt

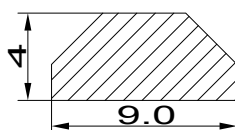

25 mm stark

Vierkant-Zaunlatten, Breit- oder Schmalseite, oben schräg

4-seitig gehobelt, Längskanten gefast,

Fichte: chromfrei kesseldruckimprägniert, grün • Lärche: unbehandelt

Abmessung		Fichte grün imprägniert		Lärche unbehandelt	
Länge	Stk./ Palette	Art.Nr.	Preis €/Stk.	Art.Nr.	Preis €/Stk.
Querschnitt 2,5 x 4,5 cm					
80 cm	540	01040	3,65	01205	4,37
90 cm	540	01041	4,11	01206	4,90
100 cm	540	01042	4,56	01207	5,41
110 cm	540	01043	5,01	01208	5,98
120 cm	540	01044	5,50	01209	6,50
130 cm	540	01045	5,95	01210	7,05
140 cm	540	01046	6,41	01211	7,62
150 cm	540	01047	6,86	01212	8,13
Querschnitt 2,5 x 6,5 cm					
80 cm	360	01052	4,36	01230	5,87
90 cm	360	01053	4,91	01231	6,61
100 cm	360	01054	5,43	01232	7,35
110 cm	360	01055	6,01	01233	8,09
120 cm	360	01056	6,52	01234	8,82
130 cm	360	01057	7,09	01235	9,53
140 cm	360	01058	7,64	01236	10,28
150 cm	360	01059	8,16	01237	11,04
Querschnitt 2,5 x 9,5 cm					
80 cm	270	01082	6,02	01250	8,58
90 cm	270	01083	6,78	01251	9,70
100 cm	270	01084	7,54	01252	10,75
110 cm	270	01085	8,27	01253	11,83
120 cm	270	01086	9,04	01254	12,92
130 cm	270	01087	9,78	01255	13,97
140 cm	270	01088	10,55	01256	15,06
150 cm	270	01089	11,30	01257	16,15
Querschnitt 2,5 x 11,5 cm					
80 cm	210	01102	7,00	01270	10,13
90 cm	210	01103	7,88	01271	11,38
100 cm	210	01104	8,79	01272	12,67
110 cm	210	01105	9,63	01273	13,94
120 cm	210	01106	10,51	01274	15,19
130 cm	210	01107	11,38	01275	16,46
140 cm	210	01108	12,27	01276	17,71
150 cm	210	01109	13,16	01277	19,00

Sechskant - Bindestangen

4-seitig gehobelt, Längskanten gefast, abgeschrägt, kerngetrennt

Fichte/Kiefer: chromfrei kesseldruckimprägniert, grün • Lärche: unbehandelt

Abmessung		Fichte grün imprägniert		Lärche unbehandelt	
Länge	Stk./ Palette	Art.Nr.	Preis €/Stk.	Art.Nr.	Preis €/Stk.
Querschnitt 4,0 x 9,0 cm					
200 cm	50	09247	20,20	09251	27,80
250 cm	50	09248	25,25	09252	34,75
300 cm	50	09249	30,30	09253	41,70
400 cm	50	09250	40,40	09254	55,60



Vierkant-Zaunlatten 2,5 x 11,5 cm, Lärche, oben Segment



Vierkant-Zaunlatten 2,5 x 6,5 cm, Lärche, oben Segment



Vierkant-Zaunlatten 2,5 x 11,5 cm, Lärche, oben Segment



Vierkant-Zaunlatten 2,5 x 9,5 cm, oben Segment
braun imprägniert

20 mm stark

Vierkant-Zaunlatten, oben Segment

4-seitig gehobelt, Längskanten gefast, Stirnkanten im Kopfbereich gefast,

Fichte: chromfrei kesseldruckimprägniert, grün • Lärche: unbehandelt

Abmessung		Fichte grün imprägniert		Lärche unbehandelt	
Länge	Stk./ Palette	Art.Nr.	Preis €/Stk.	Art.Nr.	Preis €/Stk.
Querschnitt 2,0 x 6,5 cm					
80 cm	480	02628	4,23	02658	5,48
90 cm	480	02629	4,79	02659	6,14
100 cm	480	02630	5,31	02660	6,83
110 cm	480	02631	5,83	02661	7,51
120 cm	480	02632	6,38	02662	8,20
130 cm	480	02633	6,91	02663	8,88
140 cm	480	02634	7,44	02664	9,57
150 cm	480	02635	7,99	02665	10,25
Querschnitt 2,0 x 9,5 cm					
80 cm	360	02638	5,57	02668	7,32
90 cm	360	02639	6,24	02669	8,22
100 cm	360	02640	6,97	02670	9,12
110 cm	360	02641	7,67	02671	10,05
120 cm	360	02642	8,35	02672	10,98
130 cm	360	02643	9,04	02673	11,87
140 cm	360	02644	9,74	02674	12,79
150 cm	360	02645	10,45	02675	13,69
Querschnitt 2,0 x 11,5 cm					
80 cm	280	02648	6,41	02678	8,56
90 cm	280	02649	7,20	02679	9,62
100 cm	280	02650	8,02	02680	10,69
110 cm	280	02651	8,81	02681	11,79
120 cm	280	02652	9,61	02682	12,82
130 cm	280	02653	10,42	02683	13,93
140 cm	280	02654	11,23	02684	15,00
150 cm	280	02655	12,02	02685	16,06



Vierkant-Zaunlatten, braun imprägniert, oben Segment, Ausführung konvex, 2,5 x 9,5 cm



Vierkant-Zaunlatten, Lärche, oben Segment, 2,5 x 9,5 cm



Vierkant-Zaunlatten, Lärche, oben Segment, 2,5 x 6,5 cm



Vierkant-Zaunlatten, Lärche, Prog-Nr. 4095, 2,5 x 9,5 cm

25 mm stark

Vierkant-Zaunlatten, oben Segment

4-seitig gehobelt, Längskanten gefast, Stirnkanten im Kopfbereich gefast,
Fichte: chromfrei kesseldruckimprägniert, grün • Lärche: unbehandelt

Abmessung		Fichte grün imprägniert		Lärche unbehandelt	
Länge	Stk./ Palette	Art.Nr.	Preis €/Stk.	Art.Nr.	Preis €/Stk.
Querschnitt 2,5 x 6,5 cm					
80 cm	360	01132	5,30	01300	6,83
90 cm	360	01133	5,96	01301	7,66
100 cm	360	01134	6,60	01302	8,54
110 cm	360	01135	7,28	01303	9,39
120 cm	360	01136	7,93	01304	10,21
130 cm	360	01137	8,60	01305	11,09
140 cm	360	01138	9,28	01306	11,93
150 cm	360	01139	9,91	01307	12,79
Querschnitt 2,5 x 9,5 cm					
80 cm	270	01162	6,98	01320	9,12
90 cm	270	01163	7,86	01321	10,28
100 cm	270	01164	8,74	01322	11,40
110 cm	270	01165	9,61	01323	12,56
120 cm	270	01166	10,48	01324	13,69
130 cm	270	01167	11,36	01325	14,85
140 cm	270	01168	12,22	01326	15,97
150 cm	270	01169	13,10	01327	17,12
Querschnitt 2,5 x 11,5 cm					
80 cm	210	01192	7,98	01340	10,69
90 cm	210	01193	8,93	01341	12,04
100 cm	210	01194	9,96	01342	13,39
110 cm	210	01195	10,94	01343	14,71
120 cm	210	01196	11,93	01344	16,05
130 cm	210	01197	12,94	01345	17,37
140 cm	210	01198	13,90	01346	18,73
150 cm	210	01199	14,91	01347	20,06

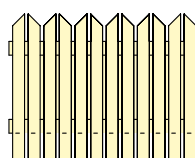

Vierkant-Zaunlatten, Prog-Nr. 4095

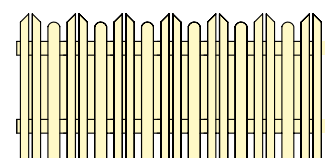
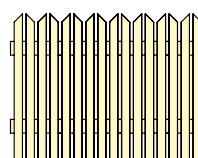

Vierkant-Zaunlatten, Prog-Nr. 4095
kombiniert mit Zaunlatten oben Segment

Holzzäune • Holz im Garten • Spielgeräte • Kesseldruckimprägnierung



Progr.-Nr.2092



Progr.-Nr.2093



Progr.-Nr.3093



Progr.-Nr.4092



Progr.-Nr.4093



Progr.-Nr.4094



Progr.-Nr.4095

Bei Bestellung bitte beachten:
Lattenquerschnitt und Progr.-Nr. angeben!
Lattenquerschnitte, Zaunhöhe und Preise
wie auf den Seiten 6 und 7.

20 mm + 25 mm stark Vierkant-Zaunlatten – Sonderprofile

4-seitig gehobelt, Längskanten gefast, Stirnkanten im Kopfbereich gefast,
Fichte: chromfrei kesseldruckimprägniert, grün • Lärche: unbehandelt

Kombinationsmöglichkeiten von 4-K-Zaunlatten

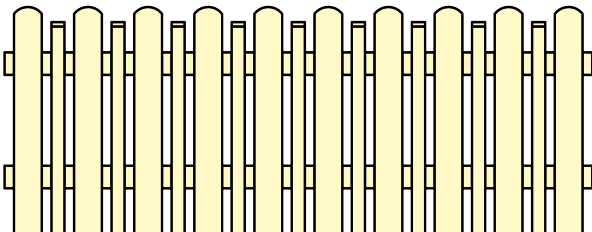

Beispiel 1:
Vierkant-Zaunlatten 2,5 x 9,5 cm oben Segment
kombiniert mit Zaunlatten 2,5 x 4,5 cm oben schräg

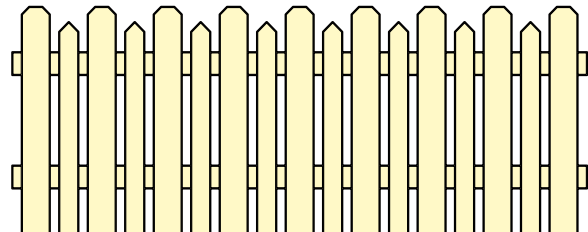

Beispiel 2:
Vierkant-Zaunlatten 2,5 x 9,5 cm Prog-Nr. 4094
kombiniert mit Zaunlatten 2,5 x 6,5 cm Prog-Nr. 4093

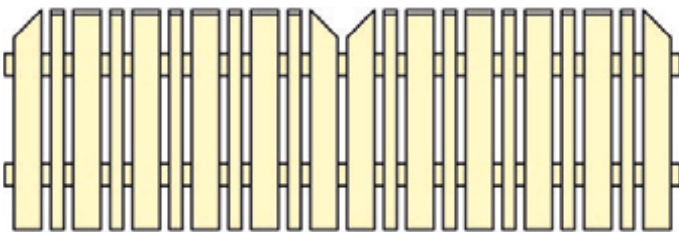

Beispiel 3:
Vierkant-Zaunlatten 2,5 x 9,5 cm, Prog-Nr. 4095
kombiniert mit Zaunlatten 2,5 x 4,5 cm und 2,5 x 9,5 cm oben schräg
abgebildetes Zaunfeld: 250 x 80 cm (L x H), Lattenabstand ca. 4 cm

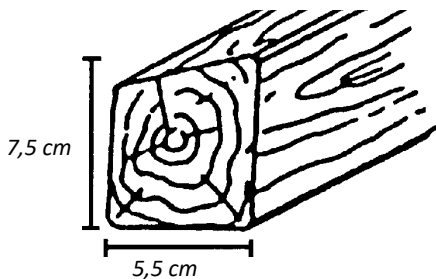

Lärche unbehandelt



Fichte grün kd- imprägniert

Vierkant-Bindestangen Fichte/Kiefer/Lärche

4-seitig gehobelt, Längskanten gefast, abgeschrägt, kerngetrennt

Fichte/Kiefer: chromfrei kesseldruckimprägniert, grün • Lärche: unbehandelt

Abmessung	Fichte/Kiefer grün imprägniert		Lärche unbehandelt	
	Stk./ Palette	Preis €/Stk.	Art.Nr.	Preis €/Stk.
Länge				
Querschnitt 5,5 x 7,5 cm				
200 cm	50	02040	21,40	01507 28,40
250 cm	50	02042	26,75	01500 35,50
300 cm	50	02044	32,10	01502 42,60
350 cm	50	02046	37,45	
400 cm	50	02048	42,80	01505 56,80



Bild: Woodline

Kastanienrollzaun

aus Edelkastanie natur, unbehandelt, gespalten nicht gesägt, auch ohne Streichen sehr witterungsbeständig (Dauerhaftigkeitsklasse 2), Herkunftsland: Italien und Frankreich

Mediterrane Optik, einseitig gespitzt, Drahtverspannung verzinkt mit jeweils 3 Drahtreihen, Lattenabstand ca. 5 cm, Lattendurchmesser ca. 3-4 cm, 10 lfm bzw. 5 lfm/Rolle

Empfohlener Zaunpfostenabstand 120-150 cm, als Zaunpfosten empfehlen wir Robinie, Eiche oder Edelkastanie.

Abmessung

Zaunhöhe	Gewicht/lfm	lfm/Rolle	Art.Nr.	Preis €/lfm
80 cm	4,50 kg	10 m	09670	32,20
100 cm	5,50 kg	10 m	09671	33,90
120 cm	6,50 kg	10 m	09672	40,70
150 cm	7,50 kg	5 m	09706	52,70
175 cm	8,50 kg	5 m	09987	56,60



Bild: Woodline

Gartentüren aus Kastanienholz

aus Edelkastanie, naturgewachsen, einfache, rustikale Ausführung aus halbierten Rundhölzern. Incl. Beschläge (Bänder, Plattenkloben und Torfalle)

NEU

Abmessung

Breite x Höhe	Art.Nr.	Preis €/Stk.
100 x 80 cm	10019	277,50
100 x 100 cm	10020	307,00
100 x 120 cm	10021	321,50

Andere Abmessungen sowie 2-flg. Gartentore auf Anfrage



Gartentüre aus Kastanie

Sichtschutz von der Rolle

aus Edelkastanie natur, gesägt, geschält, einseitig gespitzt. Lattendurchmesser ca. 3-4 cm, Lattenabstand 2-3 cm

Abmessung

Zaunhöhe	Gewicht/lfm	lfm/Rolle	Art.Nr.	Preis €/lfm
175 cm	12,00 kg	5 m	09988	68,50



Sichtschutz von der Rolle

Halbrundstangen (Bindestangen) aus Kastanienholz

aus Edelkastanie, naturgewachsen, halbrund, gesägt, geschält. Lattendurchmesser ca. 8-11 cm

Abmessung

Abmessung	Art.Nr.	Preis €/Stk.
8-11/250 cm	09856	22,10
8-11/300 cm	09857	29,00



Halbrundstangen, Kastanie, natur



Kastanie natur

Schreier Holz e.K. Zaunpfosten: Robinie, Kastanie • Scherenzaun

Holzzäune • Holz im Garten • Spielgeräte • Kesseldruckimprägnierung



Robinie
naturrund

Zaunpfosten aus Robinie

Robinie natur, unbehandelt, naturrund und entrindet, ist die Alternative zu kesseldruckimprägnierten Pfählen. Da die Robinie sehr dauerhaft ist, eignet sie sich ideal als Zaunpfosten für den Kastanienrollzaun

Dauerhaftigkeitsklasse: Robinie 1 - 2

Abmessung Ø	Länge	Holzart	Oberflächen- bearbeitung	Art.Nr.	Preis €/Stk.
7 - 10 cm	150 cm	Robinie	naturrund, entrindet, gespitzt	09695	11,70
7 - 10 cm	170 cm	Robinie	naturrund, entrindet, gespitzt	09696	13,10
7 - 10 cm	200 cm	Robinie	naturrund, entrindet, gespitzt	09913	15,50



Zaunpfosten geschält Kastanie natur

Zaunpfosten bzw. Pflanzpfähle aus Kastanienholz

aus Edelkastanie, naturgewachsen, rund, geschält, gespitzt.

Dauerhaftigkeitsklasse: Edelkastanie 2

Abmessung

Ø x Länge	Art.Nr.	Preis €/Stk.
4-6/200 cm	09994	10,50
6-8/150 cm	09858	10,80
7,5-10/150 cm	09859	12,80
7,5-10/175 cm	09860	14,90
7,5-10/200 cm	09861	17,00



Jägerzaun, braun imprägniert

Scherenzaun (Jägerzaun)

aus zylindrisch gefrästen Fichtenrundlingen, halbiert, zu 3 m langen Feldern mit V₂A-Linsenkopf-Rillennägeln vorge nagelt

Staketenbreite 60 mm		Fichte grün imprägniert		Lärche, unbehandelt		
Abmessung	Art.Nr.	€/Feld	€/lfm	Art.Nr.	€/Feld	€/lfm
Höhe						
80 cm	01003	138,90	46,30	09604	186,30	62,10
90 cm	01004	145,50	48,50	09605	203,70	67,90
100 cm	01005	162,00	54,00	09606	221,40	73,80

Andere Zaunhöhen auf Anfrage



Staketenzaun, grün imprägniert



Staketenzaun, braun imprägniert



Staketen, abgeschrägt, Lärche



Staketen, gekegelt, grün imprägniert, 70 mm

Staketen (gekegelt)

Fichte/Kiefer: zylindrisch gefräst, halbiert, oben gekegelt, 20-stückweise gebündelt, chromfrei **kesseldruckimprägniert**

Staketenbreite 60 mm		grün imprägniert		braun imprägniert	
Abmessung	Stk./	Preis	Preis	Preis	Preis
Länge	Palette	Art.Nr.	€/Stk.	Art.Nr.	€/Stk.
80 cm	400	00934	2,22	00904	2,47
90 cm	400	00935	2,52	00905	2,78
100 cm	400	00936	2,79	00906	3,08
110 cm	400	00937	3,08	00907	3,39
120 cm	400	00938	3,39	00908	3,70
130 cm	400	00939	3,65	00909	4,00
140 cm	400	00940	3,94	00910	4,29
150 cm	400	00941	4,21	00911	4,62

Staketen (abgeschrägt)

Fichte/Kiefer: zylindrisch gefräst, halbiert, oben abgeschrägt, 20-stückweise gebündelt, chromfrei **kesseldruckimprägniert**

Staketenbreite 60 mm		grün imprägniert		braun imprägniert	
Abmessung	Stk./	Preis	Preis	Preis	Preis
Länge	Palette	Art.Nr.	€/Stk.	Art.Nr.	€/Stk.
80 cm	400	07252	2,74	07260	2,97
90 cm	400	07253	3,11	07261	3,38
100 cm	400	07254	3,47	07262	3,73
110 cm	400	07255	3,80	07263	4,10
120 cm	400	07256	4,17	07264	4,49
130 cm	400	07257	4,49	07265	4,83
140 cm	400	07258	4,83	07266	5,20
150 cm	400	07259	5,17	07267	5,61

Staketen (gekegelt oder abgeschrägt)

Fichte/Kiefer: zylindrisch gefräst, halbiert, 20-stückweise gebündelt, chromfrei **kesseldruckimprägniert**, grün

Staketenbreite 70 mm		gekegelt		abgeschrägt	
Abmessung	Stk./	Preis	Preis	Preis	Preis
Länge	Palette	Art.Nr.	€/Stk.	Art.Nr.	€/Stk.
80 cm	320	00980	3,14	09739	3,65
90 cm	320	00981	3,53	09740	4,10
100 cm	320	00982	3,94	09741	4,57
110 cm	320	00983	4,34	09742	5,00
120 cm	320	00984	4,72	09743	5,51
130 cm	320	00985	5,15	09744	5,96
140 cm	320	00986	5,52	09745	6,38
150 cm	320	00987	5,91	09746	6,86

braun imprägniert: + 10% Teuerungszuschlag



Staketen, gekegelt, Lärche



Staketen, gekegelt, Lärche



Hanichel Lärche gefräst
oben gekegelt

oben gefast



Hanichel geschält,
grün imprägniert., gekegelt

Staketen (Lärche)

Lärche: zylindrisch gefräst, halbiert, aufgelattet, unbehandelt

Staketenbreite 60 mm		gekegelt		abgeschrägt	
Abmessung Länge	Stk./ Palette	Art.Nr.	Preis €/Stk.	Art.Nr.	Preis €/Stk.
80 cm	400	07123	3,82	09128	4,24
90 cm	400	07124	4,29	09129	4,75
100 cm	400	07125	4,77	09130	5,27
110 cm	400	07126	5,26	09131	5,80
120 cm	400	07127	5,72	09132	6,31
130 cm	400	07128	6,20	09133	6,87
140 cm	400	07129	6,68	09134	7,38
150 cm	400	07130	7,19	09135	7,91

Hanichel gefräst

zylindrisch gefräst, rund, oben gekegelt oder gefast

Fichte: chromfrei kesseldruckimprägniert, grün • Lärche: unbehandelt

Durchmesser 40 mm		Fichte grün impr.		Lärche, unbeh.	
Abmessung Länge	Stk./ Palette	Art.Nr.	Preis €/Stk.	Art.Nr.	Preis €/Stk.
80 cm	440	01017	3,11	01025	4,38
90 cm	440	01018	3,49	01026	4,92
100 cm	440	01019	3,90	01027	5,48
110 cm	440	01020	4,28	01028	6,02
120 cm	440	01021	4,68	01029	6,56
130 cm	440	01022	5,07	01030	7,10
140 cm	440	01023	5,47	01031	7,65
150 cm	440	01024	5,84	01032	8,20

Hanichel, oben abgeschrägt: Zuschlag + 0,45 €/Stk.

Hanichel geschält

geschält, rund, oben gekegelt oder gefast

Fichte: chromfrei kesseldruckimprägniert, grün • Lärche: unbehandelt

Durchmesser 30-40 mm		Fichte grün impr.		Lärche, unbeh.	
Abmessung Länge	Stk./ Palette	Art.Nr.	Preis €/Stk.	Art.Nr.	Preis €/Stk.
80 cm	440	09863	3,11	09871	4,38
90 cm	440	09864	3,49	09872	4,92
100 cm	440	09865	3,90	09873	5,48
110 cm	440	09866	4,28	09874	6,02
120 cm	440	09867	4,68	09875	6,56
130 cm	440	09868	5,07	09876	7,10
140 cm	440	09869	5,47	09877	7,65
150 cm	440	09870	5,84	09878	8,20

Hanichel, oben abgeschrägt: Zuschlag + 0,45 €/Stk.



Halbrundstangen, grün imprägniert



Halbrundstangen, braun imprägniert



Halbrundstangen, Lärche unbehandelt

Halbrundstangen (Bindestangen)

Fichte/Kiefer: zylindrisch gefräst, mittig aufgetrennt, chromfrei kesseldruckimprägniert

Abmessung	Stk./ Palette	grün imprägniert		braun imprägniert	
		Art.Nr.	Preis €/Stk.	Art.Nr.	Preis €/Stk.
9/200 cm	120	00860	9,80	00866	11,40
9/250 cm	120	00861	12,25	00867	14,25
9/300 cm	120	00862	14,70	00868	17,10
9/350 cm	120	00863	17,15	00869	19,95
9/400 cm	120	00864	19,60	00870	22,80
9/500 cm	120	00865	24,50	00871	28,50

Halbrundstangen Lärche (Bindestangen)

Lärche: zylindrisch gefräst, mittig aufgetrennt, unbehandelt

Abmessung	Stk./ Palette	Art.Nr.	Preis €/Stk.
9/200 cm	120	07131	21,20
9/250 cm	120	07132	26,50
9/300 cm	120	07133	31,80
9/400 cm	120	07134	42,40

Halbrundstangen - Abgabe nur paarweise

Fichte/Kiefer: zylindrisch gefräst, mittig aufgetrennt und chromfrei kesseldruckimprägniert, grün

Lärche: unbehandelt,

Längen: Ø 60 + 70 mm von 100 - 300 cm, alle 50 cm steigend
Ø 80 - 160 mm, 100, 150, 200, 250, 300, 400, 500 cm

Abmessung Breite Ø	Stk./ Palette	Fichte grün imprägniert		Lärche, unbehandelt	
		Art.Nr.	Preis €/lfm	Art.Nr.	Preis €/lfm
60 mm	300	00844	3,10	09533	4,30
70 mm	230	00845	4,10	09534	5,90
80 mm	210	00846	4,40	09535	7,60
100 mm	100	00848	5,70	09536	12,00
120 mm	100	00849	7,90	09537	17,10
140 mm	80	00850	10,30	09538	23,50
160 mm	60	00851	13,60	09539	30,60

Gartenzaun besäumt

Zaunbretter und Kantholzpfeiler 4-seitig gehobelt und gefast und auf Länge gekappt.
Kantholzpfeiler beidseitig mit ausgefräster Nut. Die Nut ist 25 mm breit und 25 mm tief,
unten mit Bohrung für Rundrohr verz. Ø 40/2 mm, L = 750 mm.

Fichte/Kiefer: chromfrei kesseldruckimprägniert, grün – Lärche: unbehandelt

Bezeichnung	Abmessung	Fichte grün imprägniert		Lärche, unbehandelt	
		Art.Nr.	Preis €/Stück	Art.Nr.	Preis €/Stück
Zaunbretter	2,5 x 25 / 200 cm	09698	32,60	09701	45,20
Zaunbretter	2,5 x 25 / 250 cm	09699	40,75	09702	56,50
Zaunbretter	2,5 x 25 / 300 cm	09700	48,90	09703	67,80
Zaunbretter	2,5 x 25 / 400 cm	09801	65,20	09803	90,40
Zaunbretter	2,5 x 25 / 500 cm	09802	81,50	09804	113,00
Kantholzpfeiler mit eingefräster Nut, 11,5 x 11,5 / 100 cm mit Pyramidendach oder beids. gekappt, inkl. verz. Rundrohr als Pfostenschuh		09704	61,03	09705	74,00

Bezeichnung	Abmessung	Edelstahl		Kupfer	
		Art.Nr.	Preis €/Stück	Art.Nr.	Preis €/Stück
Pfostenabdeckkappe	12 x 12 cm	09763	13,45	09764	24,00

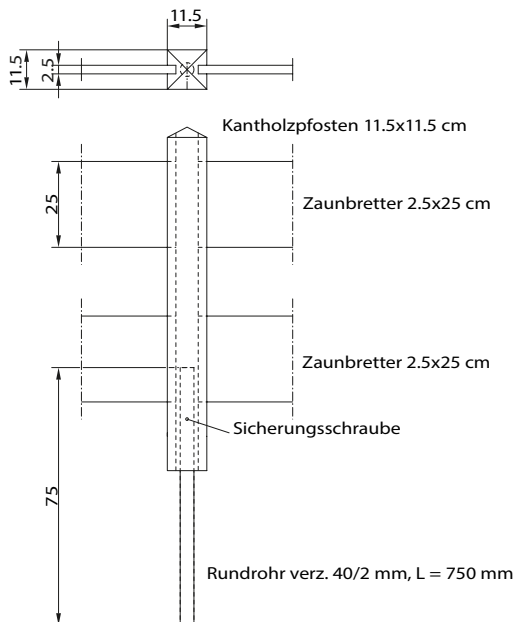

Pfostenkappe Kupfer





Gartenzaun, unbesäumt, braun imprägniert



Gartenzaun, unbesäumt, grün imprägniert



Gartenzaun, unbesäumt, grün imprägniert

Gartenzaun unbesäumt (Ranchzaun)

Kanten sauber geschält, Fichte/Kiefer: chromfrei kesseldruckimprägniert, grün
Längen 300 cm, 400 cm, 500 cm

Bezeichnung	Abmessung	Stk./ Palette	Art.Nr.	Preis €/lfm
Zaunbretter sägerau	2,4 cm stark, 14 - 18 cm breit	80	09255	9,90
Zaunbretter sägerau	2,4 cm stark, 20 - 25 cm breit	60	09256	11,60
Zaunbretter 2 - seitig gehobelt	2,0 cm stark, 14 - 18 cm breit	80	09257	11,20
Zaunbretter 2 - seitig gehobelt	2,0 cm stark, 20 - 25 cm breit	60	09258	13,60
Zaunbretter sägerau	3,0 cm stark, 18 - 23 cm breit	60	09259	12,00
Zaunbretter sägerau	3,0 cm stark, 23 - 28 cm breit	60	09260	14,90
Zaunbretter 2 - seitig gehobelt	2,5 cm stark, 18 - 23 cm breit	60	09261	14,20
Zaunbretter 2 - seitig gehobelt	2,5 cm stark, 23 - 28 cm breit	60	09262	17,60

Bezeichnung	Abmessung	Stk./ Palette	Art.Nr.	Preis €/Stück
senkr. Abdeckbretter sägerau	2,4 x 10 - 12 / 73 cm	80	02502	5,10
senkr. Abdeckbretter 2 - seitig gehobelt	2,0 x 10 - 12 / 73 cm	80	09277	5,50
senkr. Abdeckbretter sägerau	3,0 x 12 - 14 / 73 cm	60	07483	7,60
senkr. Abdeckbretter 2 - seitig gehobelt	2,5 x 12 - 14 / 73 cm	60	09278	8,20
Deckel sägerau	2,4 x 10 - 12 / 20 cm	80	02500	2,50
Deckel 2 - seitig gehobelt	2,0 x 10 - 12 / 20 cm	80	09275	2,70
Deckel sägerau	3,0 x 12 - 14 / 20 cm	60	07484	3,70
Deckel 2 - seitig gehobelt	2,5 x 12 - 14 / 20 cm	60	09276	3,90

Gartenzaun unbesäumt (Ranchzaun)

Kanten sauber geschält, **Lärche**: unbehandelt

Längen: 300 cm, 400 cm und 500 cm

Bezeichnung	Abmessung	Stk./ Palette	Art.Nr.	Preis €/lfm
Zaunbretter sägerau	2,4 cm stark, 18 - 23 cm breit	60	09263	11,90
Zaunbretter sägerau	2,4 cm stark, 23 - 28 cm breit	60	09264	14,80
Zaunbretter 2 - seitig gehobelt	2,0 cm stark, 18 - 23 cm breit	60	09265	14,00
Zaunbretter 2 - seitig gehobelt	2,0 cm stark, 23 - 28 cm breit	60	09266	17,60
Zaunbretter sägerau	3,0 cm stark, 18 - 23 cm breit	60	09267	14,90
Zaunbretter sägerau	3,0 cm stark, 23 - 28 cm breit	60	09268	18,60
Zaunbretter 2 - seitig gehobelt	2,5 cm stark, 18 - 23 cm breit	60	09269	17,60
Zaunbretter 2 - seitig gehobelt	2,5 cm stark, 23 - 28 cm breit	60	09270	21,90

Bezeichnung	Abmessung	Stk./ Palette	Art.Nr.	Preis €/Stück
senkr. Abdeckbretter sägerau	2,4 x 12 - 14 / 73 cm	60	09274	6,60
senkr. Abdeckbretter 2 - seitig gehobelt	2,0 x 12 - 14 / 73 cm	60	09273	7,10
senkr. Abdeckbretter sägerau	3,0 x 12 - 14 / 73 cm	60	07486	8,20
senkr. Abdeckbretter 2 - seitig gehobelt	2,5 x 12 - 14 / 73 cm	60	07487	8,40
Deckel sägerau	2,4 x 12 - 14 / 20 cm	80	09272	3,10
Deckel 2 - seitig gehobelt	2,0 x 12 - 14 / 20 cm	80	09271	3,20
Deckel sägerau	3,0 x 12 - 14 / 20 cm	60	07485	4,00
Deckel 2 - seitig gehobelt	2,5 x 12 - 14 / 20 cm	60	07488	4,20



Gartenzaun, unbesäumt, Lärche unbehandelt



Gartenzaun, unbesäumt, Lärche unbehandelt

Staketenzaunfeld, vormontiert

vormontierte Zaunfelder, 22 Staketen, Ø 6 cm, Spitzen kegelet, je Feld, 2 Bindestangen, Ø 9 cm, mit V₂A-Linsenkopf-Rillennägeln genagelt,

Fichte: chromfrei kesseldruckimprägniert • **Lärche:** unbehandelt

Staketen, oben abgeschrägt

Zuschlag + 9,80 €/Feld



Staketenzaunfeld, Lärche unbehandelt

Zaunfeld L x H	Fichte grün imprägniert		Fichte braun imprägniert		Lärche unbehandelt	
	Art.Nr.	Preis €/Feld	Art.Nr.	Preis €/Feld	Art.Nr.	Preis €/Feld
250 x 80 cm	01012	110,00	09482	117,40	09492	170,50
250 x 90 cm	07765	116,70	09483	124,50	09493	182,20
250 x 100 cm	01013	123,40	09484	131,60	09494	194,20
250 x 110 cm	07766	130,00	09485	138,80	09495	205,70
250 x 120 cm	01014	136,40	09486	145,80	09496	217,40

Andere Zaunfeldhöhen und Längen auf Anfrage

Vierkant-Lattenzaun, vormontiert

vormontierte Zaunfelder, auf 4-K-Binder, 5,5 x 7,5 cm, mit V₂A-Torx verschraubt, maximale Zaunfeldlänge 4,00 m

Abmessung: Lattenstärke	20 mm Stärke Fichte grün, imprägniert		25 mm Stärke Fichte grün, imprägniert		20 mm Stärke Lärche unbehandelt		25 mm Stärke Lärche unbehandelt	
	Art.Nr.	Preis €/lfm	Art.Nr.	Preis €/lfm	Art.Nr.	Preis €/lfm	Art.Nr.	Preis €/lfm
Lattenquerschnitt 2,0 bzw. 2,5 x 4,5 cm, Lattenkopf oben schräg								
Zaunhöhe	Art.Nr.	Preis €/lfm	Art.Nr.	Preis €/lfm	Art.Nr.	Preis €/lfm	Art.Nr.	Preis €/lfm
80 cm	09408	83,60	07270	92,80	09413	104,50	07280	116,00
90 cm	09409	88,10	07271	98,00	09414	111,20	07281	123,60
100 cm	09410	93,40	07272	103,80	09415	116,50	07282	129,40
110 cm	09411	98,30	07273	109,40	09416	123,20	07283	137,10
120 cm	09412	103,20	07274	114,60	09417	129,90	07284	144,20
ca. 12 Latten/lfm								
Lattenquerschnitt 2,0 bzw. 2,5 x 6,5 cm, Lattenkopf oben schräg								
Zaunhöhe 80 - 120 cm	€/lfm		€/lfm		€/lfm		€/lfm	
wie 2,0 bzw. 2,5 x 4,5 cm								
ca. 10 Latten/lfm								



Vierkant-Lattenzaun, konvex



Vierkant-Lattenzaun, konkav



Vierkant-Lattenzaun, konvex, braun imprägniert

Ausführung: konvex oder konkav + 7% Zuschlag

Durchschnittshöhe maßgebend
(s. Berechnungsbeispiel)

Berechnungsbeispiel:

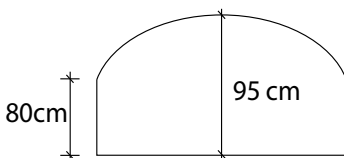

Durchschnittshöhe:
87,5 cm $\hat{=}$ 90 cm

Vierkant-Lattenzaun, vormontiert

vormontierte Zaunfelder, auf 4-K-Binder, 5,5 x 7,5 cm,
mit V₂A-Torx verschraubt, maximale Zaunfeldlänge 4,00 m

Abmessung: Lattenstärke	20 mm Fichte grün, imprägniert		25 mm Fichte grün, imprägniert		20 mm Lärche unbehandelt		25 mm Lärche unbehandelt	
	Art.Nr.	€/lfm	Art.Nr.	€/lfm	Art.Nr.	€/lfm	Art.Nr.	€/lfm

Lattenquerschnitt 2,0 bzw. 2,5 x 9,5 cm, Lattenkopf oben schräg

Zaunhöhe 80 cm	09428	87,40	07290	97,10	09443	114,30	07300	127,10
Zaunhöhe 90 cm	09429	92,80	07291	103,20	09444	122,40	07301	136,00
Zaunhöhe 100 cm	09430	98,20	07292	109,20	09445	130,30	07302	144,70
Zaunhöhe 110 cm	09431	103,80	07293	115,30	09446	138,50	07303	153,80
Zaunhöhe 120 cm	09432	109,30	07294	121,40	09447	146,20	07304	162,30
ca. 7 - 8 Latten/lfm								

Lattenquerschnitt 2,0 bzw. 2,5 x 11,5 cm, Lattenkopf oben schräg

Zaunhöhe 80-120 cm	€/lfm	€/lfm	€/lfm	€/lfm
wie 2,0 bzw. 2,5 x 9,5 cm				
ca. 6 - 7 Latten/lfm				

Lattenquerschnitt 2,0 bzw. 2,5 x 6,5 cm, Lattenkopf oben Segment

Zaunhöhe 80 cm	09448	91,40	07310	101,80	09453	115,80	07315	128,70
Zaunhöhe 90 cm	09449	97,50	07311	108,30	09454	122,20	07316	135,90
Zaunhöhe 100 cm	09450	103,50	07312	115,00	09455	127,50	07317	141,70
Zaunhöhe 110 cm	09451	109,50	07313	121,60	09456	133,40	07318	148,60
Zaunhöhe 120 cm	09452	115,40	07314	128,20	09457	139,00	07319	154,30
ca. 10 Latten/lfm								

Lattenquerschnitt 2,0 bzw. 2,5 x 9,5 cm, Lattenkopf oben Segment

Zaunhöhe 80 cm	09458	94,20	07320	104,70	09468	118,20	07330	131,30
Zaunhöhe 90 cm	09459	100,60	07321	111,70	09469	126,40	07331	140,40
Zaunhöhe 100 cm	09460	106,70	07322	118,50	09470	134,90	07332	149,90
Zaunhöhe 110 cm	09461	113,10	07323	125,40	09471	143,40	07333	159,30
Zaunhöhe 120 cm	09462	119,20	07324	132,40	09472	151,50	07334	168,60
ca. 7 - 8 Latten/lfm								

Lattenquerschnitt 2,0 bzw. 2,5 x 11,5 cm, Lattenkopf oben Segment

Zaunhöhe 80 - 120 cm	€/lfm	€/lfm	€/lfm	€/lfm
wie 2,0 bzw. 2,5 x 9,5 cm				
ca. 6 - 7 Latten/lfm				



Gartentüren und -tore

als Maßanfertigungen: Leimholz, astarm/astrein, melamin-verleimt, Lamellendicke ca. 20-24 mm, Decklagen Rift/Halbrift, 4-seitig gehobelt und geschliffen. Senkrechte Frieze 37 x 120 mm, Querfrieze 37 x 120 mm, Strebe 37 x 58 mm
Fichte: chromfrei kesseldruckimprägniert, grün

Bezeichnung		Art.Nr.	Einzelpreis €/l/m
Türfries	37 x 120 mm	07423	27,80
Türstrebe	37 x 58 mm	08264	14,70

Bezeichnung		Einzelpreis €/m ²
1 Gartentorrahmen geschraubt „ohne Füllung“ (ohne Beschläge)	05000	231,90
2 Gartentorrahmen geschraubt „mit Füllung“ (ohne Beschläge) Füllung zur jeweiligen Zaunausführung passend	05001	341,90
3 Gartentorrahmen gestemmt D4 - verleimt „ohne Füllung“ (ohne Beschläge) mit Abdeckprofil	05002	276,10

Torrahmen kleiner als 1m² werden als 1m² berechnet, Schlossfräsung und Diagonalstrebe sind im Grundpreis enthalten.

Anschlagrichtungen von Türen

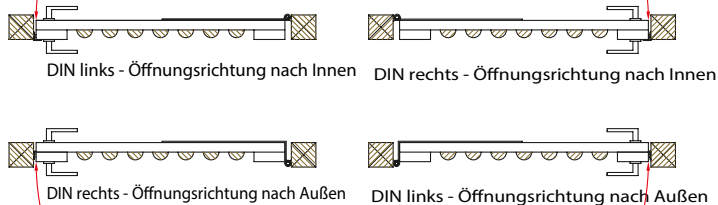

Anschlagrichtungen von Tore

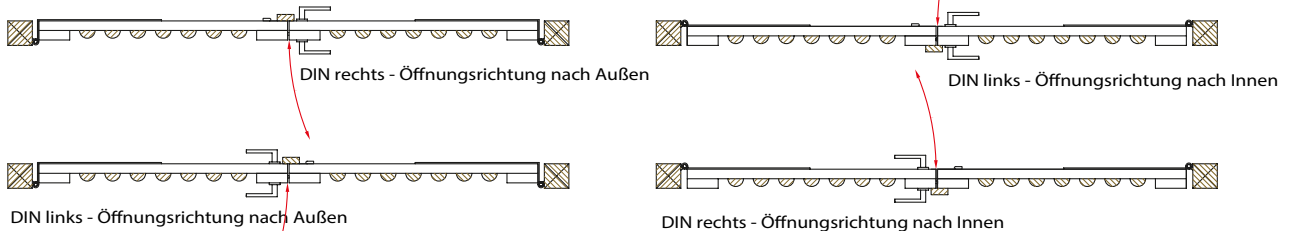



Gartentüren und -tore (Lärche)

als Maßanfertigungen: Leimholz, astarm/astrein, melamin-verleimt, Lamellendicke ca. 20–24 mm, Decklagen Rift/Halbrift, 4-seitig gehobelt und geschliffen. Senkrechte Frieze 37 x 120 mm, Querfrieze 37 x 120 mm, Strebe 37 x 58 mm
Lärche: unbehandelt

Bezeichnung		Art.Nr.	Einzelpreis €/lfm
Türrfries	37 x 120 mm	07917	30,90
Tüirstrebe	37 x 58 mm	08265	16,10

Bezeichnung		Einzelpreis €/m ²
1 Gartentorrahmen geschraubt „ohne Füllung“ (ohne Beschläge)	05005	306,50
2 Gartentorrahmen geschraubt „mit Füllung“ (ohne Beschläge) Füllung zur jeweiligen Zaunausführung passend	05006	439,20
3 Gartentorrahmen gestemmt D4 - verleimt „ohne Füllung“ (ohne Beschläge) mit Abdeckprofil	05007	377,70

Torrahmen kleiner als 1m² werden als 1m² berechnet, Schlossfräsung und Diagonalstrebe sind im Grundpreis enthalten.

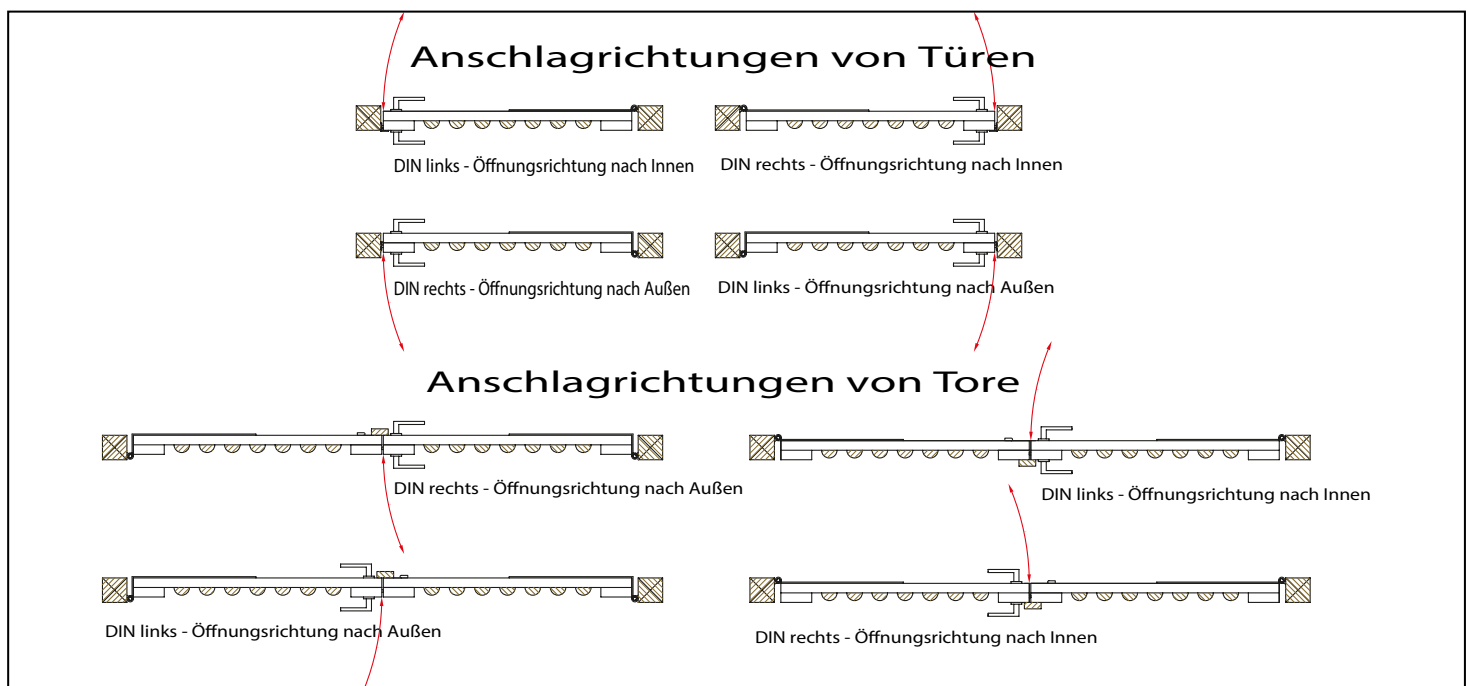



Gartentorrahmen mit Lärchen 4-Kant-Latten



Toranschlag mit elektrischem Türöffner



2-flg. Gartentorrahmen mit Staketenfüllung



2-flg. Gartentorrahmen mit Lärchen 4-Kant-Latten

Gartentüren und -tore aus Metall, feuerverzinkt

als Maßanfertigungen:

Rahmen: Rechteckrohr 60 x 40 x 3 mm mit verzinktem Schloß für PZ (ohne Schließzylinder)
Alu-Drückergarnitur, bei 2-flg. Tor mit Feststellriegel (nur Türen mit Füllung)

Pfosten: Rechteckrohr 80 x 80 x 3 - 180 x 180 x 4 mm je nach Torgröße (Pfosten jeweils um ca. 750 mm länger als Metallrahmenhöhe), inklusive verstellbarer Torbänder und Anschlagwinkel

Bezeichnung	Art.Nr.	Einzelpreis €/m ²
Metallrahmen ohne Füllung ohne Alu - Druckgarnitur inklusive Metallpfosten	09279	1163,30
Metallrahmen mit Füllung inklusive Alu - Druckgarnitur und Metallpfosten Füllung zur jeweiligen Zaunausführung passend	09280	1352,60

Torrahmen kleiner als 1m² werden als 1m² berechnet,

Bitte beachten: Tore immer mit Lichter Weite bestellen!

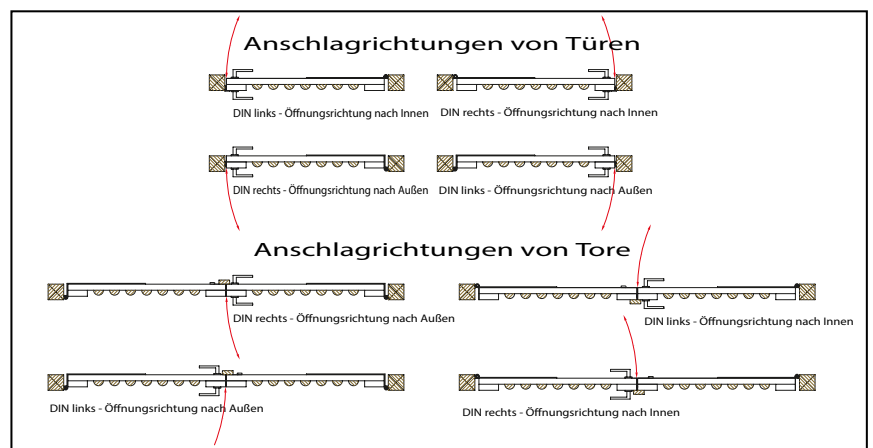

Gartentorrahmen mit Staketenfüllung

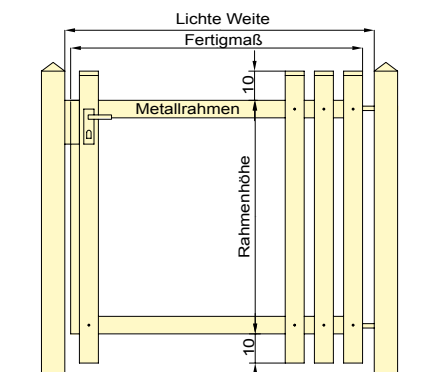

Gartentorbeschläge und Befestigungsmaterial

Beschlagsatz in Edelstahl (Preis auf Anfrage)

	Art.Nr.	Preis €		Art.Nr.	Preis €
① Beschlagsatz Nr. 1, komplett mit Buntbartschloss - 1 Paar Klobenband 5 x40x500 mm - 1 Paar Holzschraubstützkolben Ø 13 mm - 1 Stck. Buntbartschloss mit 1 Schlüssel - 1 Paar Z-Drücker einfach, schwarz - 1 Paar Z-Langschild einfach, schwarz - 1 Stck. Eisenwinkel für Anschlag - kompl. mit allen Schrauben	07430	178,90	Beschlagsatz Nr. 3, komplett mit Buntbartschloss für 2-flg. Tor (Flügelgröße ca. 150 x150x 100 cm) - 2 Paar Klobenband 5 x45x700 mm - 2 Paar Holzschraubstützkolben Ø 13 mm - 1 Stck. Buntbartschloss mit 1 Schlüssel - 1 Paar Z-Drücker, einfach, schwarz - 1 Paar Z-Langschild, einfach, schwarz - 1 Stck. Schließbleiste für Doppeltore - 1 Stck. Feststellriegel 400 mm - kompl. mit allen Schrauben	07455	279,00
Beschlagsatz, komplett (Beschreibung wie oben) mit Zylinderschloss, ohne Schließzylinder	07431	178,90	Beschlagsatz Nr. 3, komplett (Beschreibung wie oben) mit Zylinderschloss, ohne Schließzylinder	07456	279,00
Beschlagsatz Nr. 2, komplett mit Buntbartschloss - 1 Paar Klobenband 5 x40x500 mm - 1 Paar Holzschraubstützkolben Ø 13 mm - 1 Stck. Buntbartschloss mit 1 Schlüssel - 1 Paar Z-Drücker und Langschild, Alu-Neusilber eloxiert - 1 Stck. Eisenwinkel für Anschlag - kompl. mit allen Schrauben	07452	138,40	Beschlagsatz Nr. 4, komplett mit Buntbartschloss für 2-flg. Tor (Flügelgröße ca. 150 x150x 100 cm) - 2 Paar Klobenband 5 x45x700 mm - 2 Paar Holzschraubstützkolben Ø 13 mm - 1 Stck. Buntbartschloss mit 1 Schlüssel - 1 Paar Z-Drücker und Langschild, Alu-Neusilber eloxiert - 1 Stck. Schließbleiste für Doppeltore - 1 Stck. Feststellriegel 400 mm - kompl. mit allen Schrauben	07457	238,50
Beschlagsatz Nr. 2, komplett (Beschreibung wie oben) mit Zylinderschloss, ohne Schließzylinder	07453	138,40	Beschlagsatz Nr. 4, komplett (Beschreibung wie oben) mit Zylinderschloss, ohne Schließzylinder	07458	238,50



Beschlagsatz Nr. 1, komplett, mit Buntbartschloss



Bodeneinschlaghülsen



Bodeneinschlaghülse, verstellbar

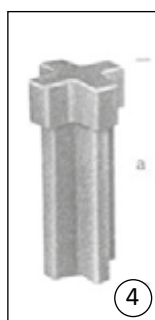

Einschlagwerkzeug



Aushängehaken für Halbrundstangen 9 cm



Aushängehaken für Ranch- bzw. Staketenzaun

	Art.Nr.	Preis €		Art.Nr.	Preis €
② Bodeneinschlaghülsen für Kantholzpfeiler und Rundhölzer verzinkt, KH 9x9 cm, L=750 mm, RH Ø 8+10 cm, L= 600 mm	07491	13,95	④ Einschlagwerkzeug aus schlagfestem Kunststoff	07531	26,30
Bodeneinschlaghülsen für Rundhölzer verzinkt, RH Ø 12 cm, L= 600 mm	07509	22,95	⑤ Aushängehaken für Zaunfelder für Ranchzaun, 24 mm verzinkt für Staketenzaun, 45 mm verzinkt für 4-K-Lattenzaun V ₂ A für Halbrundstangen 9 cm, verzinkt	07018 07018 07530 09281	13,60 13,60 14,70 37,90
③ Bodeneinschlaghülsen, verstellbar für Kantholzpfeiler, verzinkt, patentrechtlich geschützt, mit verstellbarem Topf zur nachträglichen Feinjustierung des Holzpfostens L = 750 mm, für Pfosten 9 x 9 cm	09713	28,15			



Zylinderschloss mit Wechselfalle und Buntbarteinsatz



Gartentorfall



Torüberwurf



Z-Drücker und Langschild Alu



Feststellriegel



Schraublasche

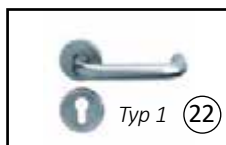

Z-Drücker und Rosette in
Edelstahl

Gartentorbeschläge und Befestigungsmaterial

		Art.Nr.	Preis €
Klobenband, feuerverzinkt			
für Kloben-Ø 13 mm 5x40x 500 mm	1 Paar	07000	23,10
für Kloben-Ø 13 mm 5x45x 700 mm	1 Paar	07001	35,00
für Kloben-Ø 16 mm 5x45x 800 mm	1 Paar	07268	48,80
für Kloben-Ø 16 mm 5x45x1000 mm	1 Paar	07002	72,30
Klobenband, Edelstahl V₂A			
für Kloben-Ø 13 mm 4x40x 600 mm	1 Paar	09907	59,20
Holzschraubstützkloben, feuerverzinkt			
Ø 13 mm	1 Paar	07003	25,50
Ø 16 mm	1 Paar	07004	44,10
Holzschraubstützkloben, Edelstahl V₂A Ø 13 mm	1 Paar	09908	43,50
Elektrischer Türöffner	1 Stück	07148	266,70
⑥ Zylinderschloss mit Wechselfalle (ohne Schließzylinder)	1 Stück	07006	34,70
Schließzylinder (PZ) mit 3 gleichschließenden Schlüsseln	1 Stück	07451	53,30
⑦ Buntbartschloss mit Wechselfalle mit 1 Schlüssel	1 Stück	07007	34,70
Zusatzschlüssel (Buntbart)	1 Stück	07450	12,60
⑧ Gartentorfall mit Knopf	1 Stück	07005	21,70
Gartentorfall , Edelstahl V ₂ A	1 Stück	09909	21,90
⑨ Torüberwurf	1 Stück	07016	55,10
⑫ Z-Drücker und Rosette komplette Garnitur, in Edelstahl V ₂ A, Typ 1	1 Paar	09916	52,10
⑩ 2x Z-Drücker und Langschild Alu od. 1x Drücker + 1x fester Knopf komplette Garnitur, Neusilber eloxiert	1 Paar	07449	40,40
2x Z-Drücker, 1x Z-Drücker + 1x fester Knopf schwarz, einfach	1 Paar	07008	50,40
Z-Langschild schwarz, einfach	1 Paar	07009	30,50
Eisenwinkel für Anschlag	1 Stück	07012	14,70
Eisenwinkel für Anschlag, Edelstahl V ₂ A	1 Stück	09910	21,50
Schließleiste für Doppeltore	1 Stück	07013	15,80
Anschlagbrett	1 Stück	07014	19,60
Feststellriegel 400 mm	1 Stück	07015	26,60
600 mm	1 Stück	07269	36,40
⑫ Auflaufschuh abgerundet, aus Alu-Guss zum Einbetonieren, Ø 200 cm, Gesamthöhe 50 mm, Anschlaghöhe 20 mm		07454	70,40
⑬ Schraublasche verzinkt	1 Stück	07017	6,20

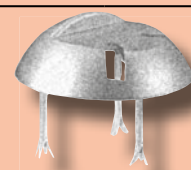

Gartentorbeschläge und Befestigungsmaterial

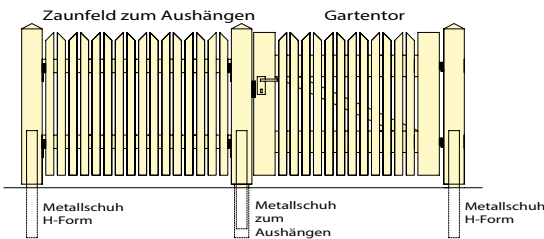

zum Aushängen



zum Aufdübeln



zum Aushängen

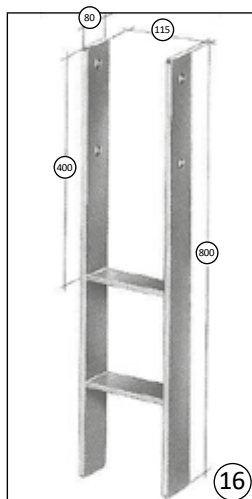

Metallschuhe H-Form, schwere Ausführung



Metallschuhe, H-Form



T-Eisen



Metallschuhe zum Aufdübeln, besonders schwere Ausführung



Pfostenträger höhenverstellbar

- ⑭ **H-Anker zum Einbetonieren, feuerverzinkt** Art.Nr. Preis €
 L = 600 mm, Materialstärke 6 mm
 für Pfosten 7x7 cm (07434)
 9x9 cm (07190) 9,5x9,5 cm (07191)
 10x10 cm (07432) 11,5x11,5 cm (07192)
 12x12 cm (07627) **22,95**

- ⑮ **Metallschuhe zum Aushängen, feuerverzinkt**
 für Pfosten 90 x 90 mm + 115 x 115 mm, alle Bereiche, die nicht ständig zum Ein- und Ausfahren genutzt werden, massive Ausführung, feuerverzinkt, quadratische Bodenhülse zum Einbetonieren und U-Pfostenträger mit angeschweißtem Rundrohr zum Einschleiben, Bodenhülse 600 mm lang, U-Profil 300 mm lang mit 4 Bohrungen für Schrauben M 10 09283 **238,70**

- ⑯ **H-Anker zum Einbetonieren besonders schwere Ausführung, feuerverzinkt**
 Materialstärke 8 mm mit 4 Bohrungen für Schrauben M 12, L = 800 mm für Pfosten 11,5 x 11,5 cm, geeignet für Carports, schwere und hohe Sichtschutzwände und Holzkonstruktionen 09282 **57,50**

- ⑰ **Metallschuhe, feuerverzinkt, zum Aufdübeln**
 für Pfosten: 7x7 cm (07435)
 9x9 cm (07193) 9,5x9,5 cm (07194)
 10x10 cm (07433) 11,5x11,5 cm (07195)
 12x12 cm (07628) **13,45**

- ⑱ **T-Eisen, feuerverzinkt, incl. 2 Patentbügel**
 L = 1000 mm 07093 **35,60**
 L = 1250 mm 07094 **41,90**
 L = 1500 mm 07095 **44,90**
 L = 1750 mm 07096 **50,00**
 L = 2000 mm 07097 **55,10**
Patentbügel, lose, feuerverzinkt 07419 **6,20**

- ⑳ **Metallschuhe, feuerverzinkt, zum Aufdübeln besonders schwere Ausführung**
 Materialstärken: Bodenplatte 8 mm mit 4 Bohrungen für Schrauben M 12, seitliche Stege 6 mm mit 4 Bohrungen für Schrauben M 12, L = 250 mm, für Pfosten 9x9 cm und 11,5x11,5 cm (Lichte Weite), geeignet für schwere und hohe Sichtschutzwände und Holzkonstruktionen. 09540 **45,10**

- ㉑ **Pfostenträger höhenverstellbar**
 Mit Gewindestange M20, Länge 150 mm, obere Platte 80x80x5 mm, untere Platte 100x100x6 mm mit jeweils 4 Bohrungen Durchm. 12 mm, ZINiP beschichtet. 09915 **26,20**

Kantholzpfeiler, ausgefräst
 beidseitiges Ausfräsen des Holzpfostens zum bündigen Einbau des Metallschuhes.



09541 **25,50**

Schreier Holz e.K. Bänder • Kloben • Rundholzverbindungs Sortiment

Holzzäune • Holz im Garten • Spielgeräte • Kesseldruckimprägnierung

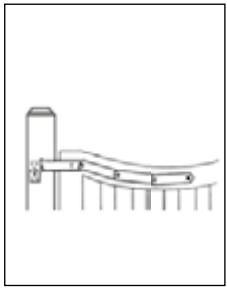

Bogenband

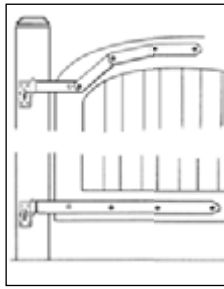

Bogenband und Klobenband (starr)

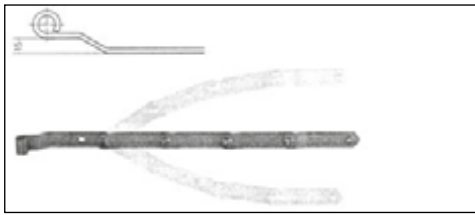

Bogenband



Plattenkloben verstellbar

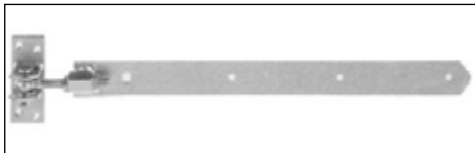

verstellbares Ladenband

Bogenband (verstellbar) gelb chromatisiert

Maße Ø		Art.Nr.	Preis €/Stk.
für Kloben (3-fach verstellbar)			
Ø 13 mm	5x40x642 mm	07421	38,70
für Kloben (4-fach verstellbar)			
Ø 16 mm	5x40x782 mm	07448	44,90

Klobenband (starr) gelb chromatisiert

Maße Ø		Art.Nr.	Preis €/Stk.
für Kloben			
Ø 13 mm	5x40x642 mm	07427	15,50
Ø 16 mm	5x40x782 mm	07428	21,90

Plattenkloben (verstellbar) gelb chromatisiert

Maße Ø		Art.Nr.	Preis €/Stk.
Ø 13 mm, um 20 mm verstellbar		07420	28,40
Ø 16 mm, um 20 mm verstellbar		07429	29,70

Verstellbare Ladenbänder gelb chromatisiert

verzinkt, erlauben das Verstellen des Tores im montierten Zustand, kompl. mit Anschraubkloben, verstellbar um 30 mm

Maße		Art.Nr.	Preis €/Stk.
5 x 40 x 470 mm	M12	08276	57,00
5 x 40 x 670 mm	M16	08277	60,70

Rundholzverbindungs Sortiment für Rundhölzer Ø 8 + 10 cm geeignet



Bezeichnung	Abmessung	Art.Nr.	Preis €/Stk.
Flachverbinder für Rundholz 80/100	160 x 50 x 2,2	09284	4,40
Verbindungswinkel für Rundholz 80/100	60 x 60 x 50 x 2,2	09287	3,80
Verbindungswinkel für Rundholz 80/100	80 x 80 x 50 x 2,2	09288	4,90
Verbindungswinkel mit Steg für Rundholz 80/100	100 x 100 x 50 x 2,2	09290	10,70
Stützwinkel für Rundholz/Kantholz	60 x 60 x 50 x 2,2	09291	4,00
Stützwinkel für Rundholz/Kantholz	80 x 80 x 50 x 2,2	09292	4,90
Stützwinkel für Rundholz/Kantholz	100x100x50x2,2	09293	5,60
Verbindungswinkel für Rundholz/Kantholz	80 x 80 x 50 x 2,2	09295	5,10

Doppel-Stabgitter feuerverzinkt (fvz) DIN EN ISO 1461.

Verzinkt und zusätzlich pulverbeschichtet (RAL 6005 moosgrün oder RAL 7016 anthrazit).

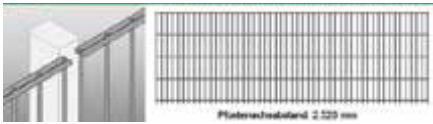

Gitterlänge/ höhe (mm)	Maschenbreite/ höhe (mm)	Drahtstärke (mm)	Art.Nr.	€/Stk. fvz	Art.Nr. vz + pulverb.	€/Stk. vz + pulverb.
2500 x 830	50 x 200	8 + 6	0241	121,70	0262	118,10
2500 x 1030	50 x 200	8 + 6	0242	146,80	0263	133,90
2500 x 1230	50 x 200	8 + 6	0243	174,00	0264	157,20
2500 x 1430	50 x 200	8 + 6	0244	199,40	0265	181,50
2500 x 1630	50 x 200	8 + 6	0245	224,10	0266	195,80
2500 x 1830	50 x 200	8 + 6	0246	251,00	0267	225,50
2500 x 2030	50 x 200	8 + 6	0247	275,30	0268	248,80

Stabgitter-Pfosten inkl. Flacheisenabdeckleiste

feuerverzinkt (fvz) DIN EN ISO 1461. Verzinkt und zusätzlich pulverbeschichtet (RAL 6005 moosgrün oder RAL 7016 anthrazit).

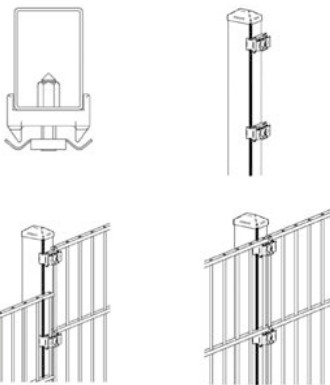

Pfosten (mm)	für Zaunhöhe (mm)	Befestigung (Stück)	Art.Nr.	€/Stk. fvz	Art.Nr. vz + pulverb.	€/Stk. vz + pulverb.
60/40 x 1300	830	4	0231	40,90	0252	48,50
60/40 x 1500	1030	4	0232	45,00	0253	53,30
60/40 x 1700	1230	5	0233	49,90	0254	59,20
60/40 x 1900	1430	5	0234	53,70	0255	63,90
60/40 x 2100	1630	6	0235	58,70	0256	69,90
60/40 x 2400	1830	6	0236	62,80	0257	75,30
60/40 x 2600	2030	7	0237	68,70	0258	81,70

Höhenversatz der Gitter am Pfosten ohne zusätzliches Zubehör

Zubehör für Stabgitterzäune

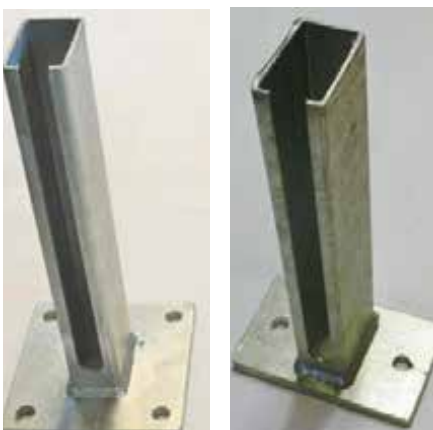

Pfostenhalter zum Aufdübeln (4)

Pfostenhalter zum Aufdübeln (2)

Artikelbezeichnung	Art.Nr.	€/Stk.
Gittermattenklemme fvz inkl. selbstschneidender Bohrschraube 6,3 x 25 mm	80320	1,30
Gittermattenklemme fvz + pulverb. inkl. selbstschneidender Bohrschraube 6,3 x 25 mm	80321	2,10
Eckverbinder fvz inkl. Schlossschraube 8 x 30 mm	80318	2,70
Eckverbinder fvz + pulverb. inkl. Schlossschraube 8 x 30 mm	80319	3,90
Pfostenhalter f. Stabgitter zum Aufdübeln (2), fvz inkl. selbstschn. Bohrschraube 6,3 x 25 mm	02800	39,00
Pfostenhalter f. Stabgitter zum Aufdübeln (4), fvz inkl. selbstschn. Bohrschraube 6,3 x 25 mm	02801	39,00
Zinkspray (1Dose 400 ml, zum Nachverzinken von Schnittstellen)	0501	46,40
Lackspray RAL 6005 moosgrün oder RAL 7016 anthrazit (1 Dose 400 ml, zum Nachstreichen von Schnittstellen)	0500	44,00
Artikelbezeichnung	Art.Nr.	€/VE
Bohrschraube selbstschneidend fvz 6,3 x 25 mm (VE=100 Stk.)	80333	39,00



Bohrschraube



Gittermattenklemme anthrazit



Zinkspray



Lackspray



Eckverbinder verzinkt



Eckverbinder anthrazit

Holzzäune • Holz im Garten • Spielgeräte • Kesseldruckimprägnierung

1-flg. Stabgittertore Typ LeVi

Tür mit Doppelstabgittermattenfüllung, feuerverzinkt DIN EN ISO 1461, Rahmen 60x40 mm und Pfosten 80 x80 mm aus Vierkantröhre, mit stabilem, verzinktem Einsteckschloss mit Edelstahlstulp umlegbarer vernickelter Messingfalle und vernickeltem Messingriegel in einem verwindungsfreien Schlosskasten und Alu-Drücker. Verstellbare Kegel 180° aufgehend, schraubbar, dadurch links und rechts verwendbar. Pfosten ohne Zaunanschlüsse.

Aufpreis für Pulverbeschichtung RAL 6005

moosgrün oder RAL 7016 anthrazit: 20%

Beispiel:

Art.Nr.: 100- 80- 1
Torbreite- Torhöhe- 1-flg.

Torabmessung cm, Preis €/Stk.

Höhe:	80	100	120	140	160	180	200
Breite:							
100	798,20	845,90	908,80	957,40	1018,40	1069,00	1130,00
125	957,40	1007,20	1055,80	1104,50	1204,00	1326,70	1473,70
150	1032,50	1166,40	1246,60	1351,10	1449,50	1535,60	1645,20
200	1166,40	1258,70	1351,10	1449,50	1572,20	1657,40	1782,10



2-flg. Stabgittertore Typ LeVi

Tore mit Doppelstabgittermattenfüllung, feuerverzinkt DIN EN ISO 1461, Rahmen 60x40 mm und Pfosten 80 x80 mm aus Vierkantröhre, mit stabilem, verzinktem Einsteckschloss mit Edelstahlstulp umlegbarer vernickelter Messingfalle und vernickeltem Messingriegel in einem verwindungsfreien Schlosskasten und Alu-Drücker. Verstellbare Kegel 180° aufgehend, schraubbar, dadurch links und rechts verwendbar incl. Feststellriegel. Pfosten ohne Zaunanschlüsse.

Aufpreis für Pulverbeschichtung RAL 6005 moosgrün od. RAL 7016 anthrazit: 20%

Beispiel:

Art.Nr.: 200- 80- 2
Torbreite- Torhöhe- 2-flg.



Torabmessung cm, Preis €/Stk.

Höhe:	80	100	120	140	160	180	200
Breite:							
200	1460,50	1572,20	1707,10	1829,80	2002,20	2149,30	2321,70
250	1561,00	1669,50	1806,50	1964,70	2124,90	2285,20	2456,60
300	1633,00	1782,10	1915,90	2086,30	2260,90	2408,00	2593,50
350	1719,20	1879,50	2027,50	2199,00	2383,60	2543,90	2739,60
400	1818,60	1964,70	2124,90	2321,70	2505,30	2666,50	2862,30

Zaunanschluss für Doppelstabmatten U-Profil

U-Profil 25/25/2 mm zum Aufschrauben an Pfosten oder Mauerwerk. In feuerverzinkter (fvz) und zusätzlich pulverbeschichteter (RAL 6005 moosgrün oder RAL 7016 anthrazit) Ausführung mit Edelstahlschrauben.



Preis €/Stk.

Tür-/Zaun-Höhe:	80	100	120	140	160	180	200
Art.Nr.	80336	80337	80338	80339	80340	80341	80342
fvz	32,20	36,40	37,30	40,20	43,60	47,70	51,90
Art.Nr.	80343	80344	80345	80346	80347	80348	80349
fvz + pulverb.	40,50	44,30	47,60	51,90	57,60	63,30	68,20

Seilspann-Systeme

Für unsichtbare Montage an Holzpfosten mit Edelstahlseilen Pfostenabstand bis 2.50 m möglich,

Eckpfosten sollte eine Aussteifung bzw. Verstrebung erhalten. **Passende Holzpfosten s. Seite 28/29**



Seilspann-System

	Art.Nr.	Preis €/Set
Seilspannset K 240 matt, 4-teilig, für 4 mm Seil, Material A2	09905	38,90
		Preis €/l/m
Edelstahlseil 4mm Material A4	09906	3,90



Edelstahlseil



Seilspannset

Holzzäune • Holz im Garten • Spielgeräte • Kesseldruckimprägnierung

Kantholz-Pfosten

mit Pyramidendach – abgeschrägt – oben rund geschnitten – oben gefast
4-seitig gehobelt und gefast,

Lärche: kerngetrennt, unbehandelt

Fichte/Kiefer: kerngetrennt, chromfrei
kesseldruckimprägniert, grün

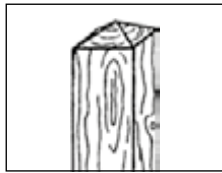

Kopfform: 1
mit Pyramidendach

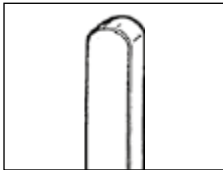

Kopfform: 2
oben rund geschnitten

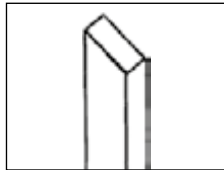

Kopfform: 3
abgeschrägt

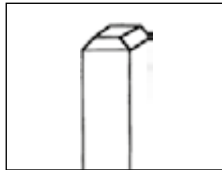

Kopfform: 4
oben gefast für Holzklammer

Beispiel: Kantholz-Pfosten 9 x 9/100 mit Pyramidendach, grün kd-imprägniert

Art.Nr.: 0300- 100- 01- 1
Art-Bez.- Länge (cm)- Holzart- Kopfform

Pfosten-Abdeckkappe, rund, verz. und V₂A

	Stück/ Karton	Art.Nr.	verzinkt Preis €/Stk.	Art. Nr.	Edelstahl V ₂ A Preis €/Stk.
Ø 8 cm	10	09980	5,45	09982	8,50
Ø 10 cm	10	09981	6,55	09983	10,40
Ø 12 cm	10	10017	7,90	09984	11,40

Pfosten-Abdeckkappe eckig ohne Kugel, verz. und V₂A

	Stück/ Karton	Art.Nr.	verzinkt Preis €/Stk.	Art. Nr.	Edelstahl V ₂ A Preis €/Stk.
9 x 9 cm	10	09083	3,75	09085	8,35
12 x 12 cm	10	09985	8,35	09763	13,45

Pfosten-Abdeckkappe eckig ohne Kugel, Kupfer

	Art. Nr.	Kupfer Preis €/Stk.
9 x 9 cm	09938	24,00
12 x 12 cm	09764	24,00

Pfosten-Abdeckkappe eckig mit Kugel, verz. und V₂A

	Stück/ Karton	Art.Nr.	verzinkt Preis €/Stk.	Art. Nr.	Edelstahl V ₂ A Preis €/Stk.
9 x 9 cm	6	09084	8,20	09086	18,10

Abmessung		Holzart: 01 Fichte/Kiefer grün imprägniert	Holzart: 02 Lärche unbehandelt
Länge	Stück/ Palette	Preis €/Stk.	Preis €/Stk.
Fertigmaß 7 x 7 cm oder 7,5 x 7,5 cm		(Art-Bez.: 0100) (Art-Bez.: 0200)	
80 cm	40	12,51	17,04
90 cm	40	14,10	19,19
100 cm	40	15,64	21,30
110 cm	40	17,24	23,42
120 cm	40	18,78	25,57
130 cm	40	20,35	27,70
140 cm	40	21,89	29,80
150 cm	40	23,48	31,96
160 cm	40	25,04	34,12
170 cm	40	26,61	36,24
180 cm	40	28,13	38,34
190 cm	40	29,74	40,48
200 cm	40	31,29	42,60
225 cm	40	35,21	47,93
250 cm	40	39,14	53,30

Fertigmaß 9 x 9 cm oder 9,5 x 9,5 cm		(Art-Bez.: 0300) (Art-Bez.: 0400)	
80 cm	24	19,38	26,63
90 cm	24	21,81	29,96
100 cm	24	24,23	33,25
110 cm	24	26,66	36,60
120 cm	24	29,07	39,91
130 cm	24	31,49	43,25
140 cm	24	33,91	46,58
150 cm	24	36,36	49,92
160 cm	24	38,74	53,20
170 cm	24	41,19	56,58
180 cm	24	43,60	59,88
190 cm	24	46,02	63,22
200 cm	24	48,45	66,52
225 cm	24	54,49	74,86
250 cm	24	60,57	83,17



Pfostenkappe Kupfer



Pfostenkappen verzinkt



Pfostenkappe
rund V₂A



Pfostenkappe V₂A

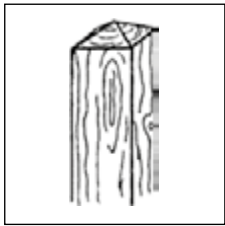

Kopfform: 1
mit Pyramidendach

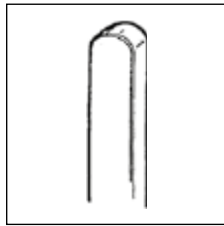

Kopfform: 2
oben rund geschnitten

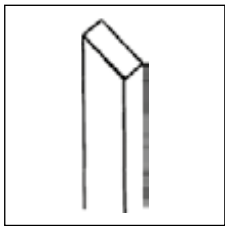

Kopfform: 3
abgeschrägt

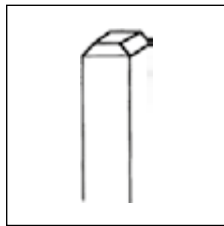

Kopfform: 4
oben gefast für Holzkugeln

Kantholz-Pfosten

mit Pyramidendach – abgeschrägt – oben rund geschnitten – oben gefast
4-seitig gehobelt und gefast, **Lärche:** kerngetrennt, unbehandelt

Fichte/Kiefer: kerngetrennt, chromfrei **kesseldruckimprägniert**, grün

Beispiel: Kantholz-Pfosten 9 x 9/100 mit Pyramidendach, grün kd-imprägniert

Art.Nr.: 0300- 100- 01- 1
Art-Bez.- Länge (cm)- Holzart- Kopfform

Abmessung		Holzart: 01 Fichte/Kiefer grün imprägniert	Holzart: 02 Lärche unbehandelt
Länge	Stück/ Palette	Preis €/Stk.	Preis €/Stk.
Fertigmaß 11,5 x 11,5 cm		Art-Bez.: 0500	
80 cm	35	27,93	38,46
90 cm	35	31,43	43,25
100 cm	35	34,90	48,05
110 cm	35	38,39	52,85
120 cm	35	41,90	57,65
130 cm	35	45,39	62,48
140 cm	35	48,86	67,29
150 cm	35	52,35	72,05
160 cm	35	55,82	76,86
170 cm	35	59,31	81,68
180 cm	35	62,83	86,51
190 cm	35	66,31	91,30
200 cm	35	69,82	96,10
225 cm	35	78,56	108,12
250 cm	35	87,26	120,11



Granitsäule 15x15/250 cm
für Sichtschutzelemente

Granit-Zaunsäulen

Zaunsäulen aus Naturstein, ideal in Kombination mit Holzzäunen + Toren

Granit: gespalten und gestockt,

Abmessungen	Farbe	Gewicht /Stk.	Kopfform	Art.Nr.	Preis €/Stk.
12 x 12/150 cm	grau	ca. 53 kg	eins. Pyramidendach/ eins. gerundet	09405	87,80
12 x 12/175 cm	grau	ca. 66 kg	eins. Pyramidendach	09911	102,20
12 x 12/200 cm	grau	ca. 75 kg	eins. Pyramidendach	09912	107,40
15 x 15/175 cm	grau	ca. 100 kg	beids. gerade	09407	143,00
15 x 15/200 cm	grau	ca. 125 kg	beids. gerade	09798	207,80
15 x 15/250 cm	grau	ca. 150 kg	beids. gerade	09544	269,90
15 x 15/300 cm	grau	ca. 175 kg	beids. gerade	09799	272,90

Bitte beachten: leichte Farbunterschiede sind bei Naturstein normal und müssen toleriert werden!

Holzzäune • Holz im Garten • Spielgeräte • Kesseldruckimprägnierung

Sitzgarnitur »Matzing« Typ 1 und 2

stabile Sitzgruppe aus Kanthölzern
45 x 95 mm und 45 x 190 mm gefertigt,
sauber gehobelt, Längs- und Stirnkanten gefast,
Ecken gerundet –

Fichte/Kiefer:

chromfrei **kesseldruckimprägniert**, grün

Bezeichnung	Abmessung L x B x H	Stück/ Palette	Art. Nr.	Preis €/Stk.
Tisch	200 x 80 x 75 cm	3	07144	504,00
Bank mit Lehne	200 x 53 x 86 cm	3	07142	431,00
Bank ohne Lehne	200 x 40 x 45 cm	3	07143	348,00
Garnitur komplett		3		
1 Tisch, 1 Bank mit Lehne, 1 Bank ohne Lehne			07141	1283,00



Sitzgarnitur »Matzing«, Typ 1



Sitzgarnitur »Matzing«, Typ 2



Sitzgarnitur »Matzing«,
Typ 2



Hausbank Lärche



FüÙe überblattet



Hausbank Fichte



Parkbank »Siegsdorf«



Hausbank »Pertenstein«

formschöne Sitzbank aus Fichtenholz, mit V₂A-Schrauben verschraubt, Hausbänke ab 2,00 m mit 3 FüÙen, chromfrei **kesseldruckimprägniert**, grün

Bezeichnung	Abmessung L x B x H	Stück/ Palette	Art. Nr.	Preis €/Stk.
Hausbank 150	150 x 75 x 88 cm	4	07024	495,00
Hausbank 175	175 x 75 x 88 cm	4	09136	519,00
Hausbank 200	200 x 75 x 88 cm	4	07222	603,00
Hausbank 225	225 x 75 x 88 cm	4	09137	669,00
Hausbank 250	250 x 75 x 88 cm	4	09138	687,00

Hausbank »Pertenstein«

Lärche: unbehandelt

Bezeichnung	Abmessung L x B x H	Stück/ Palette	Art. Nr.	Preis €/Stk.
Hausbank 150	150 x 75 x 88 cm	4	09139	625,00
Hausbank 175	175 x 75 x 88 cm	4	09140	657,00
Hausbank 200	200 x 75 x 88 cm	4	09141	760,00
Hausbank 225	225 x 75 x 88 cm	4	09142	842,00
Hausbank 250	250 x 75 x 88 cm	4	09143	863,00

Parkbank »Siegsdorf«

verzinkte StahlfüÙe, zum Einbetonieren oder zum Aufdübeln, Bohlen 45 x 190 mm **kesseldruckimprägniert**, grün

Abmessung L x B x H	Art. Nr.	Preis €/Stk.
ca. 200 x 50 x 85 cm	08852	913,00

Parkbank »Siegsdorf«, (StahlfüÙe blau lackiert gegen Aufpreis)

Holzzäune • Holz im Garten • Spielgeräte • Kesseldruckimprägnierung

Sitzgarnitur »Trostberg«

Robuste Massivholzgarnitur aus heimischem, harzfreiem und astarmen Tannenholz. Die Oberflächen sind sauber gehobelt und geschliffen, Längs- und Stirnkanten gefast. Die Sitzgarnitur ist in unbehandeltem Zustand, sie kann kundenseitig lasiert oder geölt werden.

Materialstärke: Tisch 50 mm, Bänke 40 mm

Kesseldruckimprägnierung, grün auf Wunsch: Zuschlag + 10%



Sitzgarnitur »Trostberg«, kundenseitig lasiert

Bezeichnung	Abmessung L x B x H	Art. Nr.	Preis €/Stk.
Tisch	150 x 80 x 77 cm	09302	645,00
Bank mit Lehne	150 x 56 x 80 cm	09307	594,00
Bank ohne Lehne	150 x 43 x 46 cm	09308	415,00
Garnitur komplett			
1 Tisch, 1 Bank mit Lehne, 1 Bank ohne Lehne		09299	1654,00
Tisch	190 x 80 x 77 cm	09303	696,00
Bank mit Lehne	190 x 56 x 80 cm	09306	653,00
Bank ohne Lehne	190 x 43 x 46 cm	09309	441,00
Garnitur komplett			
1 Tisch, 1 Bank mit Lehne, 1 Bank ohne Lehne		09300	1790,00
Tisch	240 x 80 x 77 cm	09304	823,00
Bank mit Lehne	240 x 56 x 80 cm	09305	721,00
Bank ohne Lehne	240 x 43 x 46 cm	09310	492,00
Garnitur komplett			
1 Tisch, 1 Bank mit Lehne, 1 Bank ohne Lehne		09301	2036,00



Sitzgarnitur »Trostberg«, Tanne unbehandelt

Mülltonnenhäuser

Mülltonnenhäuser in sehr stabiler Ausführung, handwerklich sauber verarbeitet, verschiedene Varianten für Tonnen von 120 – 240 l.

Aus unbehandelter Lärche, mit Edelstahlbeschlägen, Edelstahlflachdach und verstellbaren Füßen, komplett montiert

Variante 1 – Ausführung mit 4-Kant-Zaunlatten oben schräg, oben Segment, mit Staketten oder Rhombuslatten

Variante 2 – Ausführung in geschlossener Ausführung

Ausführung:	Art. Nr.	Abmessung L X B x H	Preis €/Stk
1-fach – Variante 1	09891	90x90xca.125 cm	1563,00
2-fach – Variante 1	09892	171x90xca.125 cm	2278,00
3-fach – Variante 1	09893	252x90xca.125 cm	3116,00
4-fach – Variante 1	09894	333x90xca.125 cm	4198,00
1-fach – Variante 2	09895	90x90xca.125 cm	1677,00
2-fach – Variante 2	09896	171x90xca.125 cm	2446,00
3-fach – Variante 2	09897	252x90xca.125 cm	3340,00
4-fach – Variante 2	09898	333x90xca.125 cm	4479,00

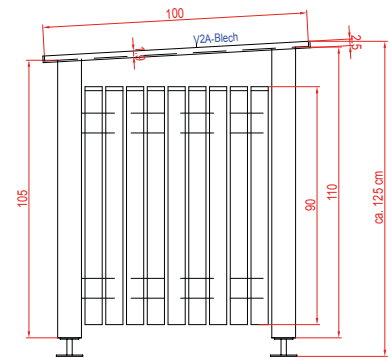
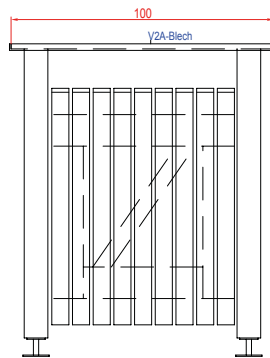
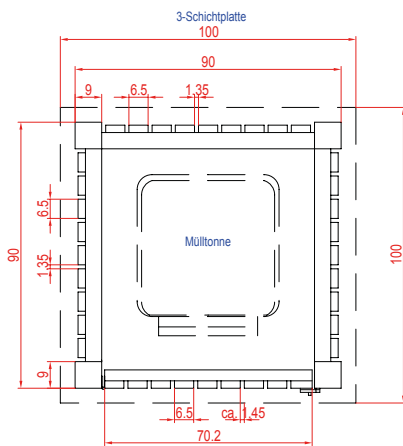

Mülltonnenhäuschen Variante 1 mit 4-K-Latten oben schräg

Mülltonnenhäuschen Variante 1 mit Rhombuslatten

Mülltonnenhäuschen Variante 1 mit 4-K-Latten, oben Segment

Mülltonnenhäuschen Variante 2 geschlossene Ausführung



2-fach Mülltonnenhäuschen Variante 1, mit 4-K-Latten, oben schräg

Schreier Holz e.K. Handlauf • Kompost • Wolmanit

Holzzäune • Holz im Garten • Spielgeräte • Kesseldruckimprägnierung



Handlauf

Handlauf für Geländer, Brücken, Treppen usw.

4-seitig gehobelt, 2 Längskanten gefast, oben rund gefräst

Fichte: chromfrei kesseldruckimprägniert, grün • Lärche: unbehandelt

Abmessung B x H	Fichte grün imprägniert		Lärche unbehandelt	
	Art. Nr.	Preis €/lfm	Art. Nr.	Preis €/lfm
7,5 x 7,5 cm und 7 x 7 cm	07533	14,90	07536	21,30
9,5 x 9,5 cm und 9 x 9 cm	07534	21,60	07537	31,70
11,5 x 11,5 cm	07535	29,90	07538	44,50

Verrechnungslängen 1,00–5,00 m, alle 50 cm
Andere Längen und Querschnitte auf Anfrage



4 Rundhölzer, Ø 8 cm
22 Halbrundhölzer, Ø 8 cm

Komposteinfassung

aus zylindrisch gefrästen, halbierten Rundhölzern, Ø 80 mm zusammengekerbt,

Fichte: chromfrei kesseldruckimprägniert, grün • Lärche: unbehandelt

Abmessung L x B x H	Stk./ Palette	Art. Nr.	Fichte €/Stk.	Art. Nr.	Lärche €/Stk.
100 x 100 x 75 cm	6	03000	113,70	09311	213,60
125 x 125 x 75 cm	6	03001	133,40	09312	251,10
150 x 150 x 75 cm	6	03002	166,20	09313	312,60
200 x 200 x 75 cm	6	03003	209,10	09314	393,00



Hochwertiger Kompostbehälter
in besonders stabiler Ausführung

Komposteinfassung mit Betonfüßen

4 Betonfüße mit 8 Gewindestangen, incl. U-Scheiben und Muttern,

chromfrei kesseldruckimprägnierte Bretter, die beiden unteren sind rundum herausnehmbar für optimale Belüftung und schnelle Verrottung

Abmessung L x B x H	Art. Nr.	Preis €/Stk.
95 x 95 x 100 cm	09148	576,30
120 x 120 x 100 cm	09149	610,20
145 x 145 x 100 cm	09150	622,30
95 x 145 x 100 cm	09151	610,20



Wolmanit® C&T

zur nachträglichen Behandlung von Trockenrissen, Schnittkanten und Bohrstellen, für alle kesseldruckimprägnierten Holzbauteile ohne Erd- und Wasserkontakt.

Es handelt sich um ein streichfertiges, wässriges Holzschutzmittel für grün oder braun imprägnierte Holzteile.

Gebinde	Art. Nr.	Preis €/Stk.
1,0 kg Dose Farbe grün oder braun	09785	39,10

Reflektierende Lärmschutzwände

Reflexionswände für den kommunalen oder privaten Bereich.

Sie sind kostengünstige Alternativen zu den aufwendigen Absorptionswänden und schützen die Freibereiche vor Lärm.

Fichte: chromfrei kesseldruckimprägniert, grün • Lärche: unbehandelt

Lärmschutzwand »Spitzstein«

Bezeichnung	Abmessung	Fichte grün imprägniert		Lärche unbehandelt	
		Art. Nr.	Preis €/Stk.	Art. Nr.	Preis €/Stk.
Pfosten beids. genutet	11,5 x 11,5/200 cm	02077	86,00	01747	109,60
Pfosten eins. genutet	11,5 x 11,5/200 cm	02076	77,50	01746	102,20
Nut und Federbohlen	4,5 x 15,0/200 cm	07157	30,60	06024	43,30
Nut und Federbohlen	4,5 x 15,0/250 cm	07158	38,10	06025	54,20
Abdeckprofil	2,5 x 11,5/195 cm	07159	39,90	06026	46,40
Abdeckprofil	2,5 x 11,5/245 cm	07160	49,40	06027	58,20

Lärmschutzwand "Spitzstein"

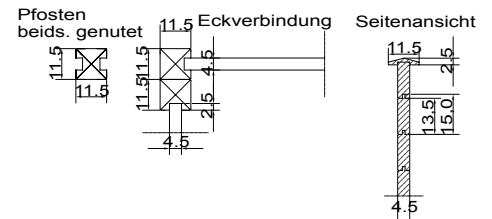
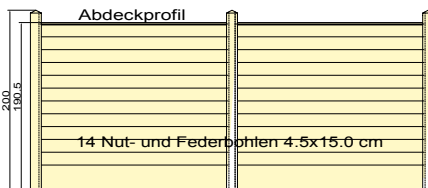

H-Anker zum Einbetonieren besonders schwere Ausführung, feuerverzinkt

Materialstärke 8 mm mit 4 Bohrungen für Schrauben
M 12, L = 800 mm für Pfosten 11,5 x 11,5 cm,
geeignet für Carports, schwere und hohe Sichtschutzwän-
de und Holzkonstruktionen

09282 **57,50**

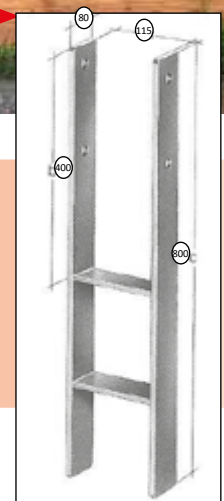

Schwere Wind- und Sichtschutzwände in Lärche

Edelstahl-Schrauben

Sichtschutz »Hochberg«

Lärche unbehandelt, alles 4-seitig gehobelt und gefast, Lamellen 14 x 115 mm und Rahmen 55 x 75 mm, mit V₂A-Torx verschraubt



Breite x Höhe	Art. Nr.	Preis €
180 x 180 cm	16100	430,70
90 x 180 cm	16110	298,20
Sondermaße möglich:		€/m ²
m ²	16101	190,00

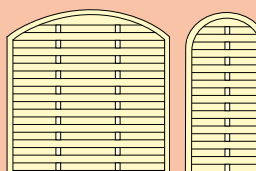

Breite x Höhe	Art. Nr.	Preis €
180 x 180 cm	16200	526,40
90 x 180 cm	16210	380,20
Sondermaße möglich:		€/m ²
m ²	16201	232,10

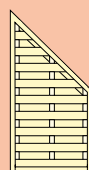

Breite x Höhe	Art. Nr.	Preis €
90 x 180 - 90 cm	16300	302,40

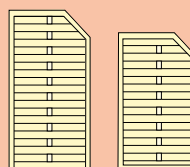

Breite x Höhe	Art. Nr.	Preis €
90 x 180 - 150 cm	16400	302,40
90 x 150 - 120 cm	16500	287,50
Sondermaße möglich:		€/m ²
m ²	16301	223,20

Sichtschutz »Rauschberg«

Lärche unbehandelt, alles 4-seitig gehobelt und gefast, Lamellen 14 x 115 mm, Rahmen 55 x 75 mm, Spalierlatten 20 x 45 mm, mit V₂A-Torx verschraubt

Edelstahl-Schrauben

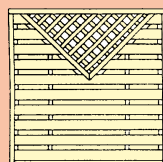

Breite x Höhe	Art. Nr.	Preis €
180 x 180 cm	17100	568,30

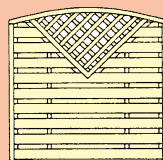

Breite x Höhe	Art. Nr.	Preis €
180 x 180 cm	18100	650,60
Sondermaße möglich:		€/m ²
m ²	17101	241,20

Sondermaße kleiner als 1 m² werden als 1 m² berechnet

Spaliere in Lärche



Spalier »Hochgern«

Lärche unbehandelt, alles 4-seitig gehobelt und gefast, Rahmen 55 x 75 mm, Spalierlatten 20 x 45 mm, mit V₂A-Torx verschraubt

Edelstahl-Schrauben

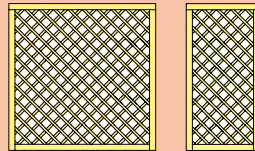

Breite x Höhe	Art. Nr.	Preis €
60 x 180 cm	19000	247,80
90 x 180 cm	19100	290,80
150 x 180 cm	19200	353,90
180 x 180 cm	19300	392,10



Breite x Höhe	Art. Nr.	Preis €
60 x 210 cm	19400	277,30

Sondermaße möglich:		€/m ²
m ²	07916	229,60

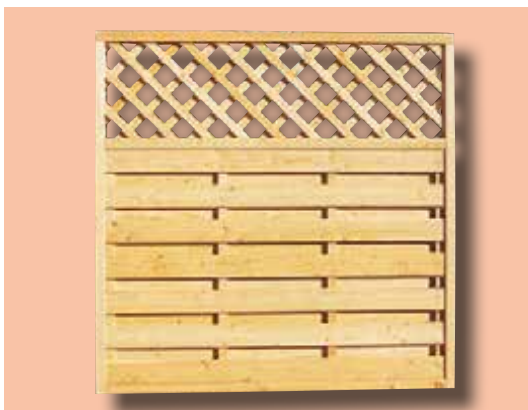

Sichtschutz »Hochkönig«

Lärche unbehandelt, alles 4-seitig gehobelt und gefast, Lamellen 14x115 mm, Rahmen 55 x 75 mm, Spalierlatten 20 x 45 mm, mit V₂A-Torx verschraubt

Edelstahl-Schrauben

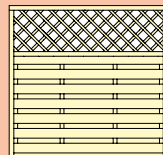

Breite x Höhe	Art. Nr.	Preis €
180 x 180	17200	568,30

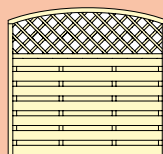

Breite x Höhe	Art. Nr.	Preis €
180 x 180 - 165 cm	18200	650,60

Sondermaße möglich:		€/m ²
m ²	17201	241,20



Sondermaße kleiner als 1 m² werden als 1 m² berechnet

Schwere Wind- und Sichtschutzwände in Lärche

Edelstahl-Schrauben



Sichtschutz »Heuberg«

Lärche unbehandelt, alles 4-seitig gehobelt und gefast, stehend überlappenden Brettern 20 x 150 mm, 3 Querriegeln 25 x 95 mm incl. Abdeckbrett, mit V₂A-Torx verschraubt

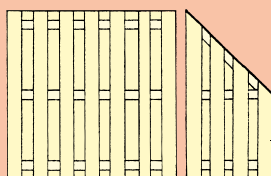

Breite x Höhe	Art. Nr.	Preis €
180 x 180 cm	12100	426,40
90 x 180 cm	12110	267,00
90 x 180 - 90 cm	12300	287,90

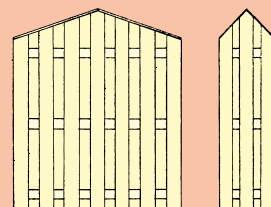

Breite x Höhe	Art. Nr.	Preis €
180 x 180 - 210 cm	12200	544,50
60 x 180 - 210 cm	12220	326,10

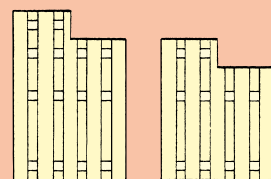

Breite x Höhe	Art. Nr.	Preis €
120 x 180 - 150 cm	12400	358,90
120 x 150 - 120 cm	12500	311,20
Sondermaße möglich:		€/m ²
m ²	12101	186,50

Beispiele für Kombinationsmöglichkeiten:
Sichtschutz Heuberg

Sichtschutz Breitenstein

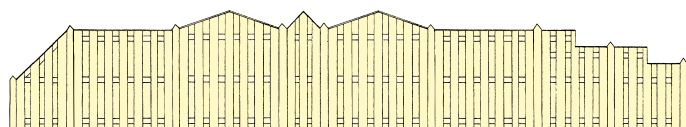

Sichtschutz »Breitenstein«

Luftige Sichtschutzkonstruktion, nicht vollständig blickdicht Lärche unbehandelt, alles 4-seitig gehobelt und gefast, waagrechte und senkrechte Latten 20 x 95 mm, Querriegel 25 x 65 mm, incl. Abdeckprofil, von hinten mit V₂A-Torx verschraubt.

Edelstahl-Schrauben



Breite x Höhe	Art. Nr.	Preis €
180 x 180 cm	15500	254,20
90 x 180 cm	15550	165,60
90 x 180 - 90 cm	15600	178,60

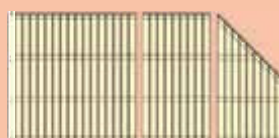

180 x 180 cm	15700	254,20
90 x 180 cm	15750	165,60
90 x 180 - 90 cm	15800	178,60
Sondermaße möglich:		€/m ²
m ²	15501	138,40



Sondermaße kleiner als 1 m² werden als 1 m² berechnet

Schwere Wind- und Sichtschutzwände in Lärche

Edelstahl-
Schrauben

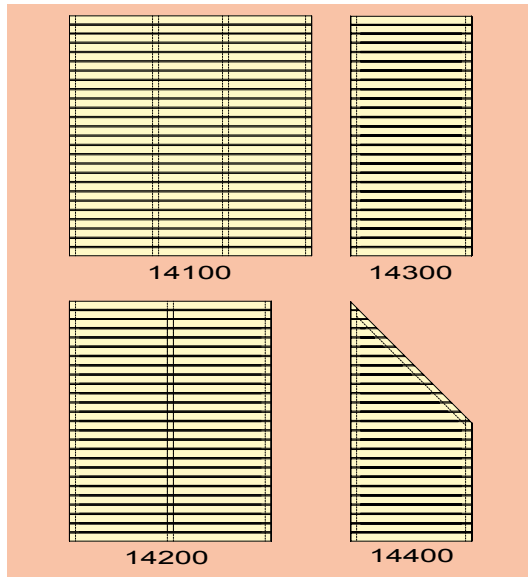

Sichtschutz »Brünstein« waagrecht

Lärche unbehandelt, alles 4-seitig gehobelt und gefast, waagrechte Rhombuslatten 25 x 58 mm, senkrechte Latten 25 x 65 mm, von hinten mit V₂A-Torx verschraubt.

Breite x Höhe	Art. Nr.	Preis €
180 x 180 cm	14100	446,50
150 x 180 cm	14200	370,50
90 x 180 cm	14300	246,30
90 x 180 - 90 cm	14400	255,90
Sondermaß: €/m ²	14500	184,50



Beispiele für
Kombinationsmöglichkeiten:

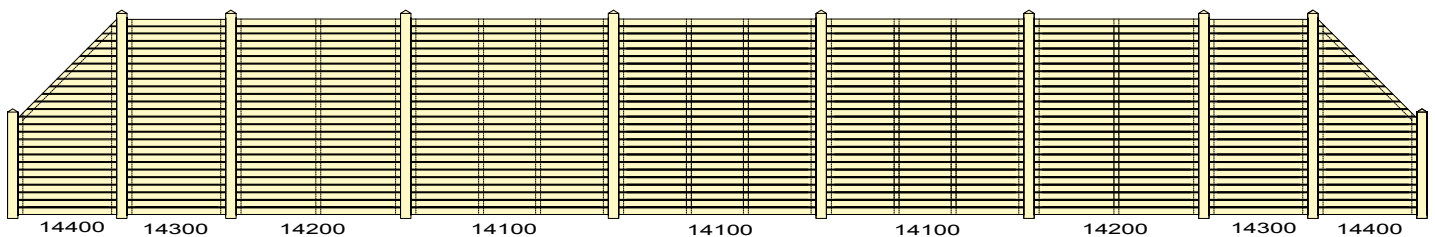

Sichtschutz »Brünstein« senkrecht

Lärche unbehandelt, alles 4-seitig gehobelt und gefast, senkrechte Rhombuslatten 25 x 58 mm, Querriegel (4-K-Binder) 55 x 75 mm, von hinten mit V₂A-Torx verschraubt.

Edelstahl-
Schrauben

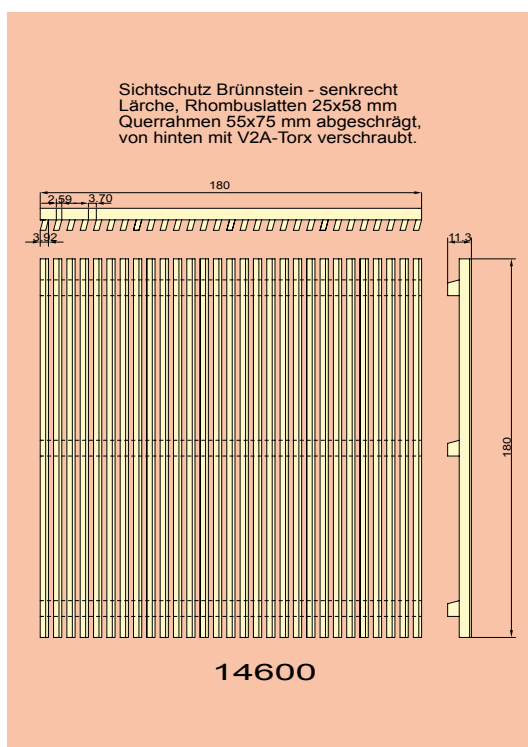

Breite x Höhe	Art. Nr.	Preis €
180 x 180 cm	14600	527,60
150 x 180 cm	14700	424,70
Sondermaß: €/m ²	14800	187,60



Sondermaße kleiner als 1 m² werden als 1 m² berechnet

Schwere Wind- und Sichtschutzwände in Lärche

Edelstahl-
Schrauben



Sichtschutz »Hochries«

Lärche unbehandelt,
aus unbesäumten Lärchenbrettern 20 mm stark,
2-seitig gehobelt, Kanten sauber geschält,
Querriegel (4-K-Binder) 55 x 75 mm, mit V₂A-Torx verschraubt
Jede Sichtschutzwand ist ein Unikat!

	Art. Nr.	Preis €/m ²
gerade Ausführung	15100	120,00
mit Rundbogen	15200	133,40
mit Wellenform	15300	148,20

Ausführung in Wellenform nach Kundenangabe!

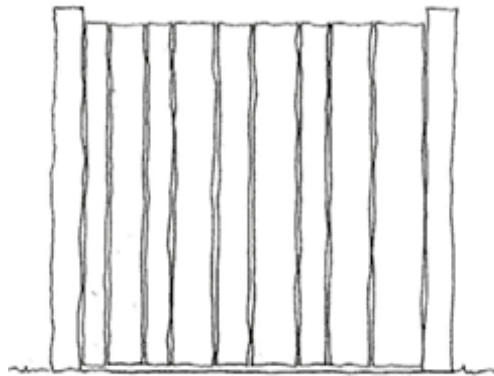

Sichtschutz Hochries
Lärche natur
gerade Ausführung

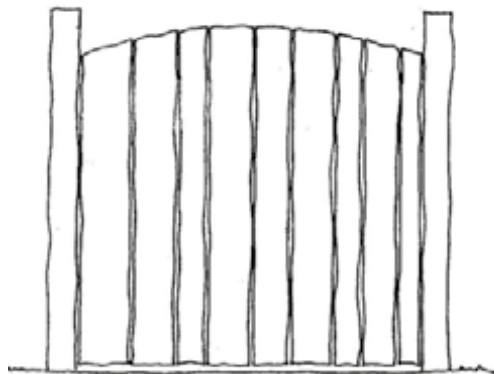

Sichtschutz Hochries
Lärche natur
mit Rundbogen

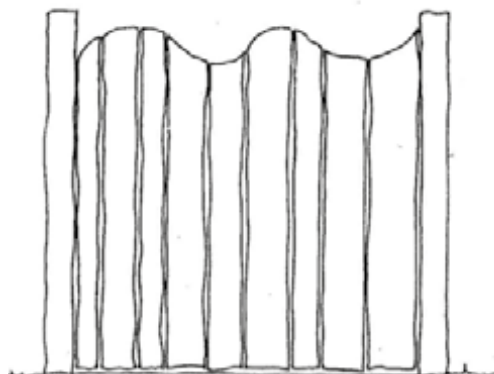

Sichtschutz Hochries
Lärche natur
mit Wellenform

Ausführung in Wellenform mit Granitsäulen
und an Trockenmauerwerk angepasst



Sichtschutz »Wendelstein« diagonal

in besonders stabiler und hochwertiger Ausführung für alle, die besondere Ansprüche an die Gestaltung ihres Anwesens stellen. Die Sichtschutzzäune sind absolut blickdicht durch ihre Nut- und Federverbindung. Rahmen, Nut- und Federbretter aus ausgesuchten Hölzern. **Lärche:** unbehandelt, alles 4-seitig gehobelt und gefast, Verbindungen aus Edelstahl V₂A. Rahmen 55 x 75 mm. Nut- und Federbretter 20 x 115 mm mit Fase, Spalierlatten 10 x 30 mm (Rastermaß 95 mm)

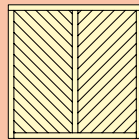

Art. Nr. 12600

Breite x Höhe
180 x 180 cm

€/Stück **488,20**

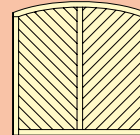

Art. Nr. 12640

Breite x Höhe
180 x 165 - 180 - 165 cm

€/Stück **586,80**

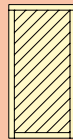

Art. Nr. 12610

Breite x Höhe
90 x 180 cm

€/Stück **320,50**



Art. Nr. 12645

Breite x Höhe
90 x 165 - 180 - 165 cm

€/Stück **422,30**

Sondermaß: 12601 €/m² **220,30**

Sondermaß: 12641 €/m² **258,00**

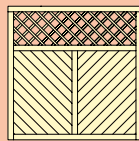

Art. Nr. 12620

Breite x Höhe
180 x 180 cm

€/Stück **639,40**

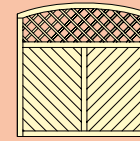

Art. Nr. 12650

Breite x Höhe
180 x 165 - 180 - 165 cm

€/Stück **731,40**

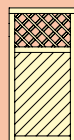

Art. Nr. 12625

Breite x Höhe
90 x 180 cm

€/Stück **419,10**



Art. Nr. 12655

Breite x Höhe
90 x 165 - 180 - 165 cm

€/Stück **480,00**

Sondermaß: 12621 €/m² **271,30**

Sondermaß: 12651 €/m² **304,20**



Art. Nr. 12630

Breite x Höhe
90 x 180 - 90 cm

€/Stück **277,70**

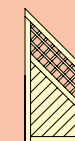

Art. Nr. 12660

Breite x Höhe
90 x 180 - 90 cm

€/Stück **322,20**

Sondermaß: 12631 €/m² **248,20**

Sondermaß: 12661 €/m² **274,50**

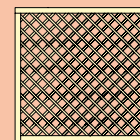

Art. Nr. 12670

Breite x Höhe
180 x 180 cm

€/Stück **351,90**

Sondermaß: 12671 €/m² **213,70**

Beispiele für
Kombinationsmöglichkeiten:

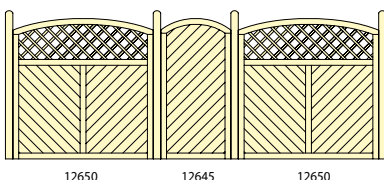

12650 12645 12650

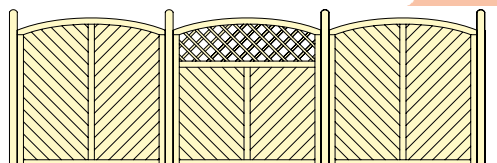

12640 12650 12640

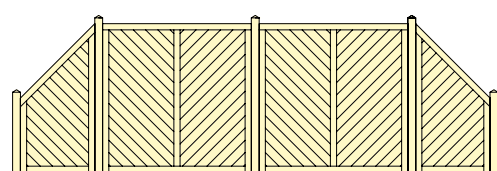

12630 12600 12600 12630

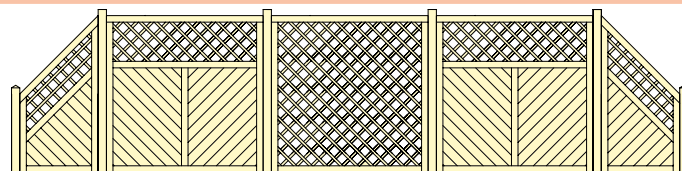

12660 12620 12670 12620 12660

Sondermaße kleiner als 1 m² werden als 1 m² berechnet

Holzzäune • Holz im Garten • Spielgeräte • Kesseldruckimprägnierung



Sichtschutz »Wendelstein«

in besonders stabiler und hochwertiger Ausführung für alle, die besondere Ansprüche an die Gestaltung ihres Anwesens stellen. Die Sichtschutzzäune sind absolut blickdicht durch ihre Nut- und Federverbindung. Rahmen, Nut- und Federbretter aus ausgesuchten Hölzern. **Lärche:** unbehandelt, alles 4-seitig gehobelt und gefast, Verbindungen aus Edelstahl V₂A. Rahmen 55 x 75 mm. Nut- und Federbretter 20 x 115 mm mit Fase, Spalierlatten 10 x 30 mm (Rastermaß 95 mm)

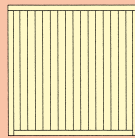

Art. Nr. 12700

Breite x Höhe
180 x 180 cm

€/Stück **444,40**

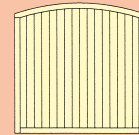

Art. Nr. 12810

Breite x Höhe
180 x 165 - 180 - 165 cm

€/Stück **535,80**

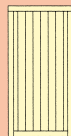

Art. Nr. 12720

Breite x Höhe
90 x 180 cm

€/Stück **292,70**



Art. Nr. 12820

Breite x Höhe
90 x 165 - 180 - 165 cm

€/Stück **386,10**

Sondermaß: 12701 €/m² **206,50**

Sondermaß: 12811 €/m² **242,40**

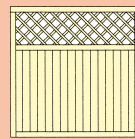

Art. Nr. 12730

Breite x Höhe
180 x 180 cm

€/Stück **583,60**

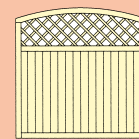

Art. Nr. 12830

Breite x Höhe
180 x 165 - 180 - 165 cm

€/Stück **667,50**

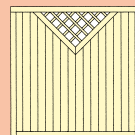

Art. Nr. 12740

Breite x Höhe
180 x 180 cm

€/Stück **583,60**

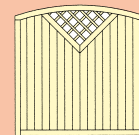

Art. Nr. 12840

Breite x Höhe
180 x 165 - 180 - 165 cm

€/Stück **667,50**

Sondermaß: 12731 €/m² **248,50**

Sondermaß: 12831 €/m² **248,50**

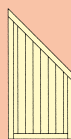

Art. Nr. 12800

Breite x Höhe
90 x 180 - 90 cm

€/Stück **253,30**

Sondermaß: 12801 €/m² **233,60**

Beispiele für
Kombinationsmöglichkeiten:

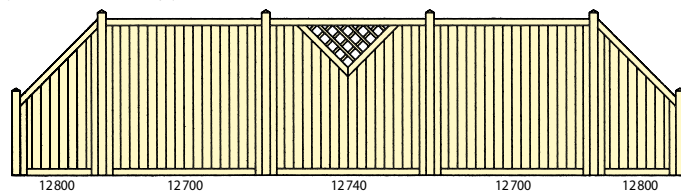
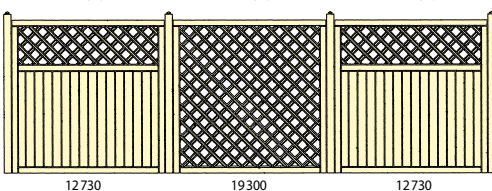
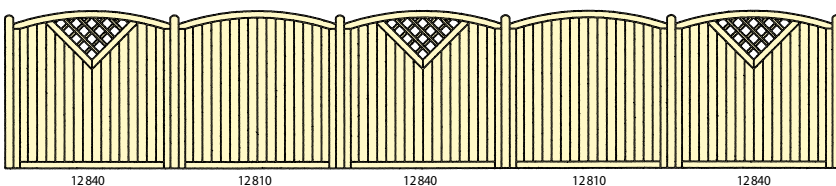

Sondermaße kleiner als 1 m² werden als 1 m² berechnet



Spalierwand



Spalier, vertikal

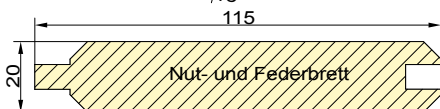
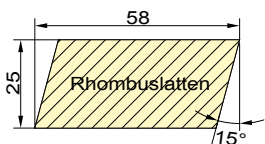
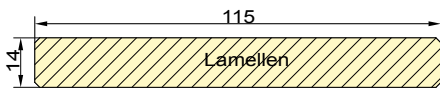
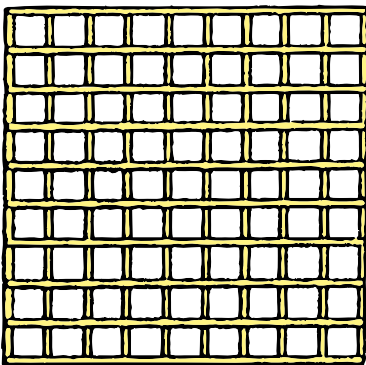

Spalierwand

aus gehobelten Latten 20 x 45 mm, mit beidseitigem Rahmen, 20 x 45 auf Gehrung geschnitten, Abdeckbrett mit Dachprofil, **Fichte**: chromfrei **kesseldruckimprägniert**, grün

Abmessung B X H	Art. Nr.	Preis €/Stk.
200 x 90 cm	07489	294,80
Sondermaße möglich:	07490 m ²	181,40
Ausführung: Lärche unbehandelt	09157 m ²	201,90

Sondermaße kleiner als 1 m² werden als 1 m² berechnet

Spalier, vertikal

aus 15 x 30 mm Latten, gehobelt, **Fichte/Kiefer**: chromfrei **kesseldruckimprägniert**, grün

Abmessung	Stk./ Palette	Art. Nr.	Preis €/Stk.
40 x 180 cm	10	06000	33,20
60 x 180 cm	10	06001	46,80
80 x 180 cm	10	06002	59,80
120 x 120 cm	10	05999	76,40
180 x 180 cm	10	06003	97,60

Spalierlatten

Fichte/Kiefer: chromfrei **kesseldruckimprägniert**, grün • **Lärche**: unbehandelt

Abmessung	Stk./ Bund		Art. Nr.	Einzelpreis €/Stk.
1,5 x 3,0/400 cm	15	Fi gd	06004	7,00
2,0 x 4,5/400 cm	10	Fi gd	07118	11,40
2,5 x 4,5/400 cm	10	Fi gd	07436	14,00
2,0 x 4,5/400 cm	10	Lä wB	07570	13,80
2,5 x 4,5/400 cm	10	Lä wB	07437	17,30

Bretter und Latten für Sichtschutzsysteme

4-seitig gehobelt und gefast, **Lärche**: unbehandelt

Abmessung	Art. Nr.	Lärche Einzelpreis €/Stk.
Lamellen 1,4 x 11,5/400 cm	09546	21,80
Rhombuslatten 2,5 x 5,8/400 cm	09550	22,30
Rhombuslatten 2,5 x 5,8/500 cm	09549	28,00
Nut-Federbretter 2,0 x 11,5/400 cm	09554	25,30
Nut-Federbretter 2,0 x 11,5/500 cm	09553	31,50

Flechtzaunbeschlag

zur Befestigung der Sichtschutzelemente, verzinkt, gelb chromatisiert und V₂A, ohne Schrauben



	Stk./Karton	Art. Nr.	€/Stk.
verzinkt, buntchromatisiert	35 x 35 x 2 mm	100	07038 0,85
lange Ausführung verzinkt, buntchromatisiert	35 x 75 x 2,5 mm	50	09147 1,20
V ₂ A	35 x 35 x 2 mm	50	09145 2,30
V ₂ A lange Ausführung	35 x 75 x 2 mm	24	09146 4,20

Schreier Holz e.K. Pflanz- und Blumenkästen • Blumenfass

Holzzäune • Holz im Garten • Spielgeräte • Kesseldruckimprägnierung

Pflanzkasten »Johanna«

Kanthölzer aus 5,5 x 7,5 cm, 4-seitig, gehobelt und gefast, **Fichte/Kiefer:** chromfrei kesseldruckimprägniert, grün **Lärche:** unbehandelt

Bezeichnung	Abmessung L x B x H	Stück/ Palette	Art. Nr.	Fichte	Lärche
				Preis €/Stk.	Preis €/Stk.
Johanna 1	120 x 60 x 37 cm	6	03210	232,80	08194 255,60
Johanna 2	120 x 60 x 52 cm	6	03211	285,30	08195 325,80

Sondermaße auf Wunsch möglich!



Johanna 1



Johanna 2, Lärche



Johanna 2

Pflanzkasten »Markus«

Kanthölzer aus 5,5 x 7,5 cm, 4-seitig, gehobelt und gefast, **Fichte/Kiefer:** chromfrei kesseldruckimprägniert, grün • **Lärche:** unbehandelt

Bezeichnung	Abmessung Ø x H	Stück/ Palette	Art. Nr.	Fichte	Lärche
				Preis €/Stk.	Preis €/Stk.
Markus 1	70 x 37 cm	6	03212	249,40	08196 322,40
Markus 2	90 x 52 cm	6	03213	354,60	08197 515,90

Sondermaße auf Wunsch möglich!



Markus 1, Lärche



Markus 2, Lärche

Geranienkasten

Fichte: chromfrei kesseldruckimprägniert, grün • **Lärche:** unbehandelt

Abmessung L x B x H	Stück/ Palette	Art. Nr.	Fichte	Lärche
			Preis €/Stk.	Preis €/Stk.
105 x 22 x 18,5 cm	10	07146	66,80	07571 80,30

Sondermaße auf Wunsch möglich!



Geranienkasten, grün kesseldruckimprägniert



Geranienkasten, Lärche unbehandelt

Blumenfass

aus Halbrundhölzern, **Fichte/Kiefer:** chromfrei kesseldruckimprägniert, grün • **Lärche:** unbehandelt

Bezeichnung	Abmessung L x B x H	Stück/ Palette	Art. Nr.	Fichte	Lärche
				Preis €/Stk.	Preis €/Stk.
75	75 x 37 x 30 cm	6	03220	74,30	08198 87,30
100	100 x 37 x 30 cm	6	03221	82,00	08199 99,20
150	150 x 37 x 30 cm	6	03223	93,20	08200 113,90



Blumenfass 150, Lärche



Blumenfass 100

Gartenroste

für Terrassen, Balkone, Pergolen und Dachgärten besonders geeignet.
Massive Konstruktion, mit Rillennägeln von unten auf Unterzüge vernagelt,
Lattenstärke 25 x 75 mm, 4-seitig gehobelt und Längskanten gerundet
Fichte: chromfrei **kesseldruckimprägniert**, grün
Lärche: unbehandelt



Typ »Parallel«

Abmessung L x B	Stück/ Palette	Art. Nr.	Fichte		Lärche	
			Preis €/Stk.	Art. Nr.	Preis €/Stk.	Art. Nr.
60 x 60 cm	20	03300	48,20	03330	71,10	
80 x 80 cm	20	03301	76,90	03331	102,40	
100 x 100 cm	18	03302	115,50	03332	143,90	

Typ »Parallel«

Verlegehinweise von Schreier Gartenrosten

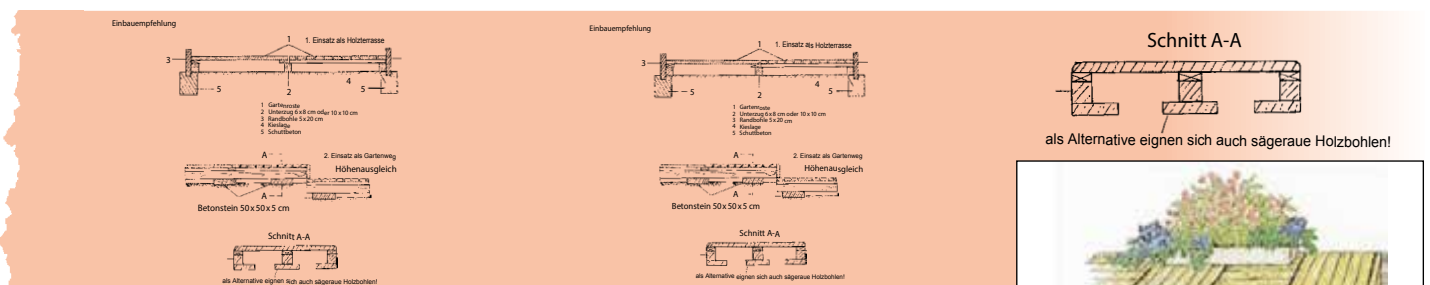

Ob nebeneinander oder versetzt angeordnet, Gartenfliesen bilden immer eine wirkungsvolle Fläche mit harmonischem Effekt.

Für unebene Untergründe oder bei evtl. Absenkung des Erdreiches, empfiehlt sich eine Unterkonstruktion mit ausreichend dimensionierten KH. Sie können die Roste auf den KH verschrauben oder lose verlegen.

Bei letzterer Verlegungsart benötigt man eine Randbohle. Gartenroste eignen sich ideal als Terrassenbelag, sind fußwarm und vergrößern den Wohnbereich nach außen hin. Um eine jahrelange Haltbarkeit zu gewährleisten, ist jedoch eine sorgfältige Imprägnierung, den DIN-Vorschriften entsprechend, unerlässlich.



»Schachbrettartige« Verlegung von Gartenrosten auf Ausgleichshölzern 6 x 8 cm oder 10 x 10 cm und Kiesbett.

Hochbeet Lärche Bausatz

Hochbeet in Lärche natur (Bausatz)
Bretter 2.5x15 cm, KH 5.5x7.5 cm und Latten 2.0x4.5 cm, alles 4-seitig gehobelt und gefast, 4 Stck. vorgefertigte Einzelteile, incl. Noppenfolie lose (ca. 4 lfm), 40 Stck. V₂A-Torx 5x60 mm zur Befestigung der vorgefertigten Einzelteile und 40 Torx 3.5x40 mm zur Befestigung der Noppenfolie.

Abmessung L x B x H	Art. Nr.	Preis €/Stk
100x80x75 cm	09807	341,40
125x80x75 cm	09808	364,40
150x80x75 cm	09809	401,80

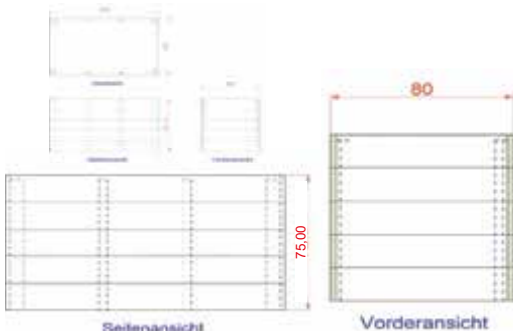

Beispiel: Hochbeet 150x80x70 cm



vorgefertigter Bausatz



Hochbeet Lärche 150x80x70 cm

Hochbeete

Hochbeete aus Rundhölzern Ø 10 cm mit Holzbauschrauben verschraubt, innen mit Noppenfolie ausgekleidet, komplett montiert, **Fichte:** chromfrei **kesseldruckimprägniert**, grün • **Lärche:** unbehandelt

Abmessungen		Art. Nr.	Fichte		Lärche	
Außenabmessungen L x B x H	Innenabmessung L x B x H		Preis €/Stk.	Art. Nr.	Preis €/Stk.	
200 x 100 x 70 cm	180 x 80 x 70 cm	09218	842,00	09226	1357,00	
200 x 100 x 80 cm	180 x 80 x 80 cm	09219	972,30	09227	1538,30	
200 x 120 x 70 cm	180 x 100 x 70 cm	09220	877,70	09228	1411,40	
200 x 120 x 80 cm	180 x 100 x 80 cm	09221	1003,40	09229	1610,80	
250 x 100 x 70 cm	230 x 80 x 70 cm	09222	978,40	09230	1567,20	
250 x 100 x 80 cm	230 x 80 x 80 cm	09223	1121,90	09231	1719,50	
250 x 120 x 70 cm	230 x 100 x 70 cm	09224	1014,20	09232	1628,90	
250 x 120 x 80 cm	230 x 100 x 80 cm	09225	1157,90	09233	1792,00	

Andere Abmessung auf Anfrage

Informationen zur richtigen Schichtung bzw. Befüllung eines Hochbeetes:

Der Vorteil eines Hochbeetes besteht unter anderem darin, dass es als eine Art Komposter eingesetzt werden kann. Nicht das gesamte Volumen des Beetes sollte mit hochwertiger Blumenerde gefüllt werden. Durch ein solches Vorgehen verschenkt man nicht nur Geld, sondern auch den wertvollen Verrottungseffekt in den unteren Schichten des Hochbeetes. Hierdurch wird nicht zuletzt Wärme für das Innere des Beetes erzeugt.

Nachfolgend soll ein Vorschlag zur Befüllung eines Hochbeetes vorgestellt werden. Die Höhe der Schichten richtet sich dabei nach der Höhe des Hochbeetes, üblicherweise geht man von einer Schichthöhe von etwa 25 bis 40 cm aus. Es sollte auch zum Wühlmausschutz unten ein verzinktes Gitter verlegt werden.

Schicht 1: grober Baum- und Strauchschnitt - Im Garten anfallende gröbere Reste sollten die Basis der Befüllung des Hochbeetes bilden. Hierzu zählen beispielsweise Reste vom Verschneiden von Bäumen und Sträuchern. Auch Wurzelreste sind denkbar.

Schicht 2: Laub und Grünabfälle - Feiner Strauchschnitt, Laub und sonstige Grünabfälle werden auf die unterste Schicht des Beetes aufgetragen. Hiernach empfiehlt es sich, die Schichten gut zu verdichten, also festzutreten.

Schicht 3 bis 5: Gartenerde, Kompost und Blumenerde - Nachdem die untersten beiden groben Schichten gut verdichtet wurden, kann nun die Erde eingefüllt werden. Je nach vorhandenem Material kann hier natürlich variiert werden. Eine mögliche Befüllung könnte in etwa so aussehen:

- Schicht 3:
Gartenerde
- Schicht 4:
Reifer Kompost
- Schicht 5:
Blumenerde /
Muttererde



Hochbeet aus Halbrundstangen

Hochbeet aus Halbrundstangen Ø 9 cm
incl. Noppenfolie komplett montiert.

Fichte: chromfrei **kesseldruckimprägniert**, grün
Lärche: unbehandelt



Ausführung	Art. Nr.	Abmessung L x B x H	Fichte	Lärche
			Preis €/Stk	Preis €/Stk
Hochbeet 150	09899	150x100x72 cm	410,90	09902 583,10
Hochbeet 200	09900	200x100x72 cm	453,60	09903 658,10
Hochbeet 250	09901	250x100x72 cm	481,10	09904 722,30

Hochbeet Lärche aus Halbrundstangen



Rundholz - Palisaden

Fichte/Kiefer: zylindrisch gefräst, oben gefast, chromfrei kesseldruckimprägniert, grün

Gestaltungs-
und Bauelement
für Garten
und Landschaft

Halbholz-Palisaden:

Preise auf Anfrage!

Abmessung	Länge	Stück/ Palette	Art. Nr.	Einzelpreis €/Stück
Ø 8 cm	40 cm	315	00121	2,63
	50 cm	210	00122	3,26
	75 cm	210	00125	4,92
	100 cm	105	00128	6,23
Ø 10 cm	40 cm	225	00181	4,23
	50 cm	150	00182	5,14
	60 cm	150	00183	6,22
	75 cm	150	00185	7,74
	100 cm	75	00188	9,75
	125 cm	75	00191	12,11
	150 cm	75	00194	14,62
	175 cm	75	00197	17,04
	200 cm	75	00200	19,53
	250 cm	75	00206	24,40
Ø 12 cm	40 cm	147	00231	5,71
	50 cm	98	00232	7,16
	60 cm	98	00233	8,61
	75 cm	98	00235	10,71
	100 cm	49	00238	14,07
	125 cm	49	00241	17,59
	150 cm	49	00244	21,08
	175 cm	49	00247	24,63
	200 cm	49	00250	28,11
	225 cm	49	00253	31,68
	250 cm	49	00256	35,16
	275 cm	49	00257	38,74
	300 cm	49	00258	42,27

Abmessung	Länge	Art. Nr.	Preis €/lfm
Ø 14 cm	40 - 500 cm	09769	17,80
Ø 16 cm	40 - 500 cm	09770	26,20
Ø 18 cm	40 - 500 cm	09771	33,60
Ø 20 cm	40 - 500 cm	09772	41,40



Palisaden oder Rundhölzer Ø 21-40 cm

Fichte/Tanne: zylindrisch gefräst, als Palisaden 1-seitig gefast, als Rundstangen nur gefräst, chromfrei kesseldruckimprägniert, grün

Lärche und Eiche auf Anfrage!

kürzeste Berechnungslänge: ab 300 cm

Abmessung	mögliche Längen	Art. Nr.	Preis €/lfm
Ø 21, 22, 23, 24, 25 cm	40 - 500 cm	09529	84,10
Ø 26, 27, 28, 29, 30 cm	40 - 500 cm	09530	103,90
Ø 31, 32, 33, 34, 35 cm	40 - 500 cm	09531	124,30
Ø 36, 37, 38, 39, 40 cm	40 - 500 cm	09532	145,50

Einbau-Tips für Palisaden im Erdreich

1 Zum Einbau der Palisaden ins Erdreich Graben ausheben. Die Tiefe richtet sich nach freier Höhe. Mindesteinbautiefe 1/3 der Palisadenlänge. Genaue Informationen erhalten Sie gern bei einem Beratungsgespräch in unserem Hause. Zusätzlich 20 cm für Kiesschicht berücksichtigen.

2 Kiesschicht einbringen (ca. 20 cm), damit ein schnelles Versickern von Wasser erreicht wird. Wichtig vor allem bei schweren und feuchten Böden. Palisaden dicht an dicht einstellen und ausrichten. Durch Anheftung mit einer Richtlatte fixieren.

3 Aushubmaterial wieder in den Graben einbringen, feststampfen und Richtlatte entfernen. Bei lockeren Böden ist eine Magerbetonschicht im zweiten Drittel der Auffüllung einzubringen, um den Boden zu stabilisieren. Außerdem verhindert eine Einspannung in Magerbeton die Lockerung einzelner Palisaden aus dem Verbund. Weitere ausführliche Informationen hierzu erhalten Sie bei uns auf Anforderung.

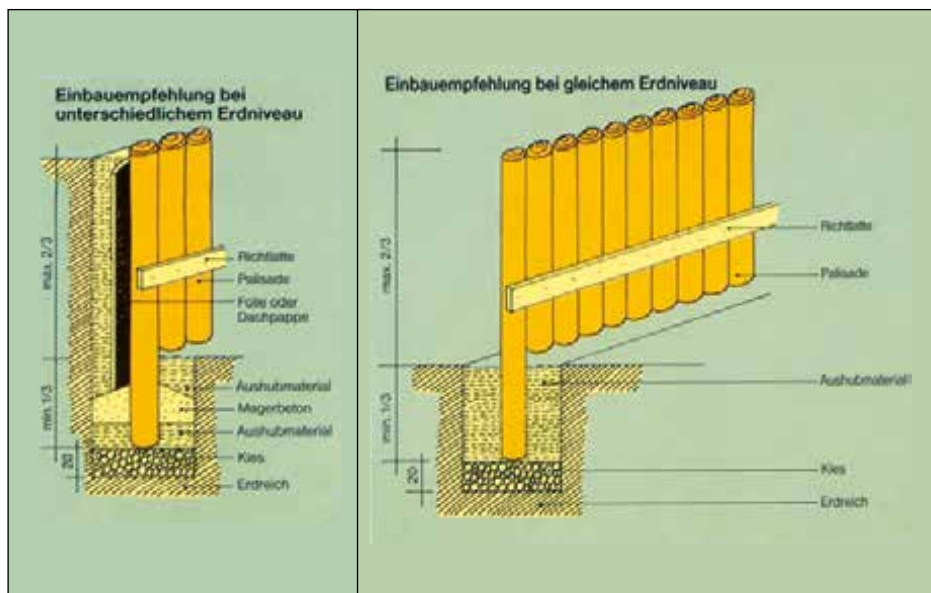

Robinienrundstangen geschält

geschält, naturrund, Oberfläche entsplintet und geschliffen

Robinie: unbehandelt, Dauerhaftigkeitsklasse 1-2

Lagerlängen: 300 • 400 • 500 cm

Andere Längen auf Anfrage.



Durchmesser	Art. Nr.	Preis €/lfm
14-18 cm	09879	42,80
18-22 cm	09880	66,90
22-30 cm	09881	124,40
30-35 cm	09882	186,70

Rundpfosten oder Pfähle und Pflanz- oder Baumpfähle

Fichte/Kiefer: zylindrisch gefräst, angespitzt, oben gefast, chromfrei kesseldruckimprägniert, grün



Pfähle unbehandelt, nicht imprägniert abzgl. 10 %



Pfähle aus Robinie

Alternative zu kesseldruckimprägnierten Pfählen
Sehr dauerhaftes Holz (Dauerhaftigkeit 1-2)

Abmessung	Länge	Stück/ Palette	Art. Nr.	Einzelpreis €/Stück
Ø 5 cm	50 cm	300	00520	1,99
	100cm	150	00522	3,99
	125 cm	150	00523	4,98
	150 cm	150	00524	6,01
	175 cm	150	00525	7,00
	200 cm	150	00526	7,99
	250 cm	150	00528	10,00
Ø 6 cm	30 cm	435	00539	1,69
	40 cm	290	00540	2,25
	50 cm	290	00541	2,82
	60 cm	290	00542	3,35
	100 cm	145	00544	5,60
	125 cm	145	00545	7,00
	150 cm	145	00546	8,43
	175 cm	145	00547	9,80
	200 cm	145	00548	11,19
	250 cm	145	00550	14,02
	300 cm	145	00552	16,81
	Ø 7 cm	125 cm	115	00577
150 cm		115	00578	8,65
175 cm		115	00580	10,08
200 cm		115	00581	11,57
250 cm		115	00583	14,49
300 cm		115	00586	17,33
Ø 8 cm	40 cm	315	00600	2,88
	50 cm	210	00613	3,64
	75 cm	210	00601	5,41
	100 cm	105	00602	7,20
	125 cm	105	00603	9,04
	150 cm	105	00604	10,76
	175 cm	105	00605	12,61
	200 cm	105	00606	14,46
	250 cm	105	00608	17,99
	300 cm	105	00610	21,68
Ø 10 cm	50 cm	150	00658	5,62
	75 cm	150	00659	8,49
	100 cm	75	00660	11,30
	125 cm	75	00661	14,12
	150 cm	75	00663	16,93
	175 cm	75	00673	19,74
	200 cm	75	00666	22,60
	250 cm	75	00668	28,24
Ø 12 cm	125 cm	49	00691	20,48
	150 cm	49	00693	24,66
	175 cm	49	00701	28,72
	200 cm	49	00696	32,83

Abmessung	Länge	Oberflächenbearbeitung	Art. Nr.	Preis €/Stück
Ø 7 - 10 cm	150 cm	naturrund, entrindet, gespitzt	09695	11,70
	170 cm	naturrund, entrindet, gespitzt	09696	13,10
	200 cm	naturrund, entrindet, gespitzt	09913	15,50
Ø 10 - 14 cm	200 cm	naturrund, entrindet, gespitzt	09555	27,80
	220 cm	naturrund, entrindet, gespitzt	09914	32,10
	250 cm	naturrund, entrindet, gespitzt	09556	35,90

Schreier Holz e.K. Rundstangen • Geländerpfosten

Holzzäune • Holz im Garten • Spielgeräte • Kesseldruckimprägnierung



Koppelzaun (Rundstangen), braun imprägniert

Rundstangen für Koppelzäune, Sandkasteneinfassungen und Spielgeräte

Fichte/Kiefer: zylindrisch gefräst, chromfrei kesseldruckimprägniert, grün

Abmessung Längen	Ø	Art. Nr.	Preis €/lfm
300, 400, 500 cm	8 cm	00807	5,60
	10 cm	00809	8,20
	12 cm	00810	11,50
	14 cm	00811	17,80
	16 cm	00812	26,20
	18 cm	00813	33,60
	20 cm	00814	41,40



Geländerpfosten

Oben rund ausgefräst zur optimalen Auflage der Rundhölzer

zylindrisch gefräst, Fichte/Kiefer: chromfrei kesseldruckimprägniert, grün

Lärche: unbehandelt

Abmessung	Art. Nr.	Fichte	Lärche
		Preis €/lfm	Preis €/lfm
Ø 10 cm	09716	15,20	09719 25,50
Ø 12 cm	09717	18,60	09720 33,20
Ø 14 cm	09718	24,90	09721 41,30

Kupferabdeckblech für Geländer	Art. Nr.	€/Stk.
Ø 10 cm	09722	23,80
Ø 12 cm	09723	24,60
Ø 14 cm	09724	25,30



Schreier Holz e.K. Schneefangstangen • Dachhaken

Holzzäune • Holz im Garten • Spielgeräte • Kesseldruckimprägnierung



Schneefangstangen

Schneefangstangen zur Sicherung vor Dachlawinen

Fichte/Kiefer: zylindrisch gefräst, chromfrei kesseldruckimprägniert, grün
Lärche: unbehandelt

Abmessungen	Stk./ Palette	Art. Nr.	Fichte	Lärche
			Preis €/Stk.	Preis €/Stk.
10/300 cm	75	00815	24,60	09643 61,50
10/400 cm	75	00816	32,80	09644 82,00
10/500 cm	75	00817	41,00	09645 102,50
10/600 cm	54	00818	56,70	09646 123,00
12/300 cm	49	00819	34,50	07183 84,60
12/400 cm	49	00820	46,00	07184 112,80
12/500 cm	49	00821	57,50	07181 141,00
12/600 cm	35	00822	74,70	07182 169,20
14/300 cm	36	07084	53,40	09647 109,50
14/400 cm	36	07086	71,20	09648 146,00
14/500 cm	36	07088	89,00	09649 182,50

Dachhaken für Schneefangstangen

gekröpft



	Stk./ Palette	Art. Nr.	Preis €/Stk.
verzinkt	40	07235	33,30
kunststoffbeschichtet, braun	40	07236	41,40
kunststoffbeschichtet, rot	40	07237	41,40

Schreier Holz e.K. Palisaden + Pfähle in Eiche und Lärche

Holzzäune • Holz im Garten • Spielgeräte • Kesseldruckimprägnierung

Eiche – Lärche

Alternative zum kesseldruckimprägnierten Holz. Beide Holzarten haben sehr gute Festigkeits- und Elastizitätseigenschaften. Kernholz ist sehr dauerhaft, daher ist keine Imprägnierung notwendig.



Lärche

Eiche

Lärche: Rundholz-Palisaden (Eiche Preis auf Anfrage)

im Prinzip splintfrei, zylindrisch gefräst, oben gefast, unbehandelt

			Lärche
Abmessung			Preis
Ø	Längen	Art. Nr.	€/lfm
Ø 6 cm	40 - 400 cm	09579	9,60
Ø 8 cm	40 - 500 cm	07197	14,50
Ø 10 cm	40 - 500 cm	07196	20,50
Ø 12 cm	40 - 500 cm	07198	28,20
Ø 14 cm	40 - 500 cm	07199	36,50
Ø 16 cm	40 - 500 cm	07588	47,50
Ø 18 cm*	40 - 500 cm	07589	66,40
Ø 20 cm*	40 - 500 cm	07590	81,90
Ø 14 cm	kernfrei	07591	43,50
Ø 16 cm	kernfrei	07592	57,00
Ø 18 cm	kernfrei	09590	72,00

* nicht lagernd



Eiche
gefräst

Lärche: Pfähle (Eiche Preis auf Anfrage)

im Prinzip splintfrei, zylindrisch gefräst, oben gefast, angespitzt, unbehandelt

			Lärche
Abmessung			Preis
Ø	Längen	Art. Nr.	€/lfm
Ø 6 cm	50 - 300 cm	07201	11,70
Ø 8 cm	50 - 300 cm	07203	16,90
Ø 10 cm	50 - 300 cm	07205	22,90
Ø 12 cm	100 - 300 cm	07206	32,20
Ø 14 cm	100 - 300 cm	07202	39,30
Ø 16 cm	100 - 300 cm	07200	51,50

Palisaden geschält

Fichte: weiß geschält, beidseitig gefast, chromfrei kesseldruckimprägniert, grün

Abmessung		Preis	
Ø	Längen	Art. Nr.	€/lfm
Ø 20 - 25 cm	50 - 500 cm	07595	60,90
Ø 25 - 30 cm	50 - 500 cm	07596	90,70
Ø 30 - 35 cm	50 - 500 cm	07597	126,90
Ø 35 - 40 cm	50 - 500 cm	07598	168,90

Abmessung		Preis	
Ø	Längen	Art. Nr.	€/lfm
Ø 40 - 45 cm	50 - 500 cm	07599	216,90
Ø 45 - 50 cm	50 - 500 cm	07600	271,00
Ø 50 - 55 cm	50 - 500 cm	07601	331,20
Ø 55 - 60 cm	50 - 500 cm	07602	397,30



Sandkasten für den öffentlichen/kommunalen Bereich geeignet, entspricht EN 1176

vormontierte Seitenteile, incl. Schrauben

2-lagig, aus Kantholz 9,5 x 9,5 cm, Sitzbrett 4,5 x 15,0 cm,

Stirnkanten gefast, vormontiert, incl. 4 Schlossschrauben M12 x 240

Fichte: chromfrei kesseldruckimprägniert, grün • **Lärche:** unbehandelt

Abmessung L x B x H	Art. Nr.	Fichte	Lärche
		Preis €/Stk.	Preis €/Stk.
150 x 150 x 23,5 cm	08084	379,80	08087 460,10
150 x 200 x 23,5 cm	08085	440,50	08088 533,20
200 x 200 x 23,5 cm	08086	496,60	08089 605,80

Weitere Größen auf Anfrage möglich.



Sandkasten-Abdeckplane

wirkungsvoller Schutz gegen Hunde, Katzen, Laub, Abfall und Verunreinigungen aller Art. Aus UV-beständigem, luftdurchlässigem Kunststoffgewebe mit Randverstärkung incl. Abschlusslatte aus Rundholz zum Aufrollen.



Für Sandkasten	Art. Nr.	Preis €/Stk.
150 x 150	08090	176,80
150 x 200	08091	203,40
200 x 200	08092	207,10

Die folgenden Holz-Spielgeräte sind ausschließlich für den häuslichen Gebrauch und zur Verwendung im Freien gefertigt worden. Sie wurden für Kinder zwischen 3 und 14 Jahren konzipiert.

Bei sachgemäßem Gebrauch und Montage entsprechen sie den Bestimmungen und Vorschriften zur Sicherheit und Qualität, wie sie in der Europäischen Richtlinie für Spielzeug EN 71-8 beschrieben werden.



Kinderrutsche mit 1Welle

- Farben: gelb, blau, grün und rot
- Polyesterrutsche: 300 cm Länge
- Podesthöhe: 150 cm
- Geeignet zum Anbau für Spieltürme und Schaukeln mit Podest

Bezeichnung	Abmessung Länge	Art. Nr.	Preis €/Stk.
Rutsche mit Welle	300 cm	07187	168,30



Schaukelhaken

verzinkte Stahlhaken mit Bügel, über die Querstange zu schieben. Karabinerhaken mit Nylonlager, Schraube M10 und Sicherheitsmutter. Blechdicke des Bügels 3 mm, Breite 35 mm. Außenabmessungen des Karabinerhakens 100x 50 mm, Ø 10 mm.

Bezeichnung	Art. Nr.	Einzelpreis €/Stk.
Typ 1 für Kantholz 9 x 9 cm	08286	8,90
Typ 2 für Rundholz Ø 12 cm	08061	10,40
Typ 3 für Rundholz Ø 10 cm	08060	8,90

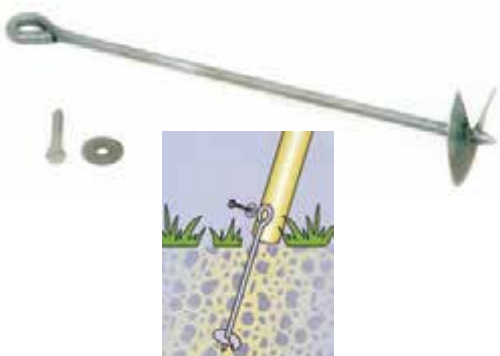

Bodenanker für Schaukeln und Spielturm

feuerverzinkte Bodenverankerung aus Stahl für Spielplatzeinrichtungen; für alle Arten von Pfosten. Gesamtlänge 525 mm; Schneidscheibe mit scharfen Kanten (Ø 100 mm). Geliefert mit einer Sechskant-Holzschraube (Ø 10 x 70 mm) und Unterlegscheibe für die Befestigung am Pfosten.

Abmessung	Art. Nr.	Preis €/Stk.
525 mm	08266	9,40



Kunststoffbrett

mit Stellachten und Ringen im Foliensack

Abmessung L x B	Art. Nr.	Preis €/Stk.
430 x 175 mm	08135	34,90



Schaukel »Steffi« mit Podest

Schaukel »Steffi«

Einfach-Schaukel mit Kunststoffschaukelbrett, Kletterseil und Klettergerüst oder mit Podest, vormontiert, komplett mit Zubehör incl. Montageanleitung, ohne Rutsche

Standfüße Ø 10 cm mit Pfostenkappen,

Querstange Ø 12 cm, Esche-Sprossen Ø 4 cm.

Alle Schrauben mit Abdeckkappen, Torx aus V₂A.

Chromfrei **kesseldruckimprägniert**, grün.

Bezeichnung

L x B x H

500 x 240 x 270 cm

Preis

Art. Nr.

€/Stk.

07208

509,00

Schaukel »Jenny«

Doppel-Schaukel mit Kunststoffschaukelbrett und Klettergerüst oder mit Podest, vormontiert, komplett mit Zubehör incl. Montageanleitung, ohne Rutsche, Standfüße Ø 10 cm mit Pfostenkappen,

Querstange Ø 12 cm, Esche-Sprossen Ø 4 cm.

Alle Schrauben mit Abdeckkappen, Torx aus V₂A.

Chromfrei **kesseldruckimprägniert**, grün

Bezeichnung

L x B x H

500 x 240 x 270 cm

Preis

Art. Nr.

€/Stk.

07209

509,00



Schaukel »Jenny« mit Klettergerüst



Schaukel »Jenny« mit Podest



Wand- schlußstück

Ø 10 cm Querholz



Preis

Art. Nr.

€/Stk.

09563

42,00

Rohrverbindungsstücke für Schaukeln

- grün pulverbeschichtet
- 100° schräg
- Blechdicke ca. 2,5 mm
- Bohrlöcher für Befestigung 10 mm Ø
- Winkel zwischen den Beinen 60°

Alle Eckverbindungen und T-Stücke für Rundholz haben ein Spiel von 2,5 mm gegenüber dem nominalen Holzdurchmesser. Sie sind so einfach aufgebaut, dass sie unmöglich falsch montiert werden können und gewährleisten stets eine sichere und ästhetische Verbindung aller Rundhölzer.

Für Durchmesser

Ø 10 cm Querholz, Ø 10 cm Steher

Ø 12 cm Querholz, Ø 10 cm Steher

Art. Nr.

Preis
€/Stk.

08256

69,20

08257

85,50





Sicherheits- Schauelsitz, Typ Forto

für den öffentlichen/kommunalen Bereich geeignet, entspricht EN 1176 aus EPDM-Spritzguss mit Alueinlage.

Größe: 500 x 300 mm

komplett mit Edelstahlketten und 2 V₂A-Sicherheitsschaukelhaken.

Abmessung	Art. Nr.	Preis €/Stk.
Lichte Höhe		
250 cm	09566	244,20



Sicherheits- Schauelsitz

für den öffentlichen/kommunalen Bereich geeignet, entspricht EN 1176 moosgummiummantelt, mit Alueinlage.

Größe: 430 x150 mm, komplett mit Halterung für Schaukelbrett und 2 m langen Ketten in V₂A und 2 Sicherheitsschaukelhaken aus Edelstahl.

Schauelsitz	Art. Nr.	Preis €/Stk.
schwarz	08131	290,90
blau	08132	298,00
grün	08133	298,00
rot	08134	298,00



Sicherheitsschaukelhaken

für den öffentlichen/kommunalen Bereich geeignet, entspricht EN 1176 aus Edelstahl mit Drehwirbel, wartungsfrei, Befestigungsbolzen M12, Bolzenlänge: 160 mm,

Für 6 und 8 mm Edelstahlketten geeignet

Art. Nr.	Preis €/Stk.
08137	41,30



Sicherheits-Babysitz

für den öffentlichen/kommunalen Bereich geeignet, entspricht EN 1176 aus EPDM-Spritzguss mit Alueinlage, komplett mit Edelstahlketten und Schäkel am oberen Ende Größe: ca. 240x460x235 mm

Abmessung		Art. Nr.	Preis €/Stk.
Lichte Höhe			
250 cm	ohne V ₂ A - Sicherheitsschaukelhaken	09567	320,50
250 cm	inkl. V ₂ A - Sicherheitsschaukelhaken	09568	403,10

Nestschaukel

wasserabweisendes PE-Material, mit schwarzen Seilverbindungen aus PP, vormontierte Einzelteile.

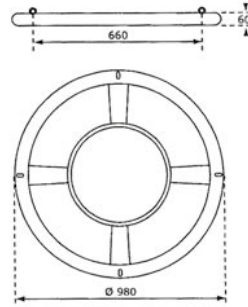

Abmessung

Lichte Höhe

Farben

Art. Nr.

Preis

€/Stk.

240 cm

schwarz/blau

09778

119,70

240 cm

schwarz/grün

09796

119,70

Nestschaukel, länglich

kann auch als Hängematte verwendet werden, wasserabweisendes PE-Material, mit schwarzen Seilverbindungen aus PP, vormontierte Einzelteile, geeignet für ein Maximalgewicht von 150 kg.

Abmessung

Lichte Höhe

Farben

Art. Nr.

Preis

€/Stk

240 cm

grün

09939

155,20

240 cm

schwarz

09940

155,20

240 cm

bunt

09941

155,20

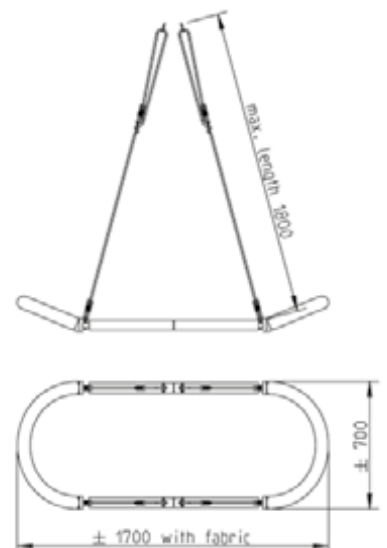

Schreier Holz e.K. Spielgeräte + Pfostenschuhe

Holzzäune • Holz im Garten • Spielgeräte • Kesseldruckimprägnierung



Ovale Nestschaukel

Schwarze Seilverbindungen aus PP mit weichem Rand. Ringe und Stellachten aus verz. Stahl. Haken für Doppelsitz-Schaukeln verwenden.

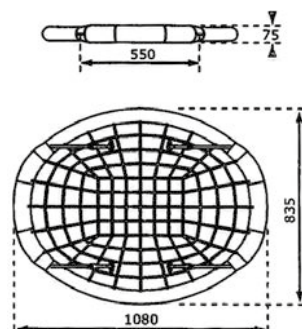

Abmessung	Farben	Art. Nr.	Preis €/Stk
Lichte Höhe			
240 cm	blau und grün	09779	237,40

Haken für Doppelsitz-Schaukeln

Verzinkter Stahlhaken für Doppelsitzschaukeln mit Nylonlager. Passt auf Rundholz (Ø 90 bis zu 120 mm) und Vierkantholz (90 x 90 mm). Gewinde M12, Fixierung mit Sicherheitsmutter und Zwischenscheibe. Außenabmessungen: Karabinerhaken 100 x 50 mm, Ø 10 mm. Gesamtabmessungen 350 x 60 x 175 mm, 300 mm zwischen den Karabinerhaken.

Art. Nr.	Preis €/Stk
09072	39,20

Pfostenschuhe für den öffentlichen kommunalen Bereich, GS-geprüft und entsprechen den geltenden EN 1176-1



Pfostenschuh Typ 1



Pfostenschuh Typ 2

Pfostenschuh Typ 1 für Pfosten 11.5x11.5 cm (Lichte Weite 10.3 cm)
komplett feuerverzinkte Metallkonstruktion incl. Flachrundschrauben und Edelstahl-Hülsenmuttern

Bezeichnung	Abmessung	Art. Nr.	Preis €/Stk
Pfostenschuh Typ 1	Gesamtlänge 900 mm/ Materialstärke 6 mm	08901	114,00

Pfostenschuh Typ 2, Doppelschale für Rundholz Ø 14 cm
komplett feuerverzinkte Metallkonstruktion incl. Flachrundschrauben und Edelstahl-Hülsenmuttern

Bezeichnung	Abmessung	Art. Nr.	Preis €/Stk
Pfostenschuh Typ 2 (14cm)	Gesamtlänge 900 mm Materialstärke 3 mm	08902	124,00

Pfostenschuh Typ 2, Doppelschale für Rundholz Ø 16 cm
komplett feuerverzinkte Metallkonstruktion incl. Flachrundschrauben und Edelstahl-Hülsenmuttern

Bezeichnung	Abmessung	Art. Nr.	Preis €/Stk
Pfostenschuh Typ 2 (16cm)	Gesamtlänge 900 mm Materialstärke 3 mm	08907	134,00

Pfostenschuh Typ 2, Doppelschale für Rundholz Ø 18 cm
komplett feuerverzinkte Metallkonstruktion incl. Flachrundschrauben und Edelstahl-Hülsenmuttern

Bezeichnung	Abmessung	Art. Nr.	Preis €/Stk
Pfostenschuh Typ 2 (18cm)	Gesamtlänge 900 mm Materialstärke 5 mm	08908	186,00

Vogelnestschaukel

Art. Nr. 08561



Vogelnestschaukel,
ohne Pfostenschuhe

Vogelnestschaukel,
mit Pfostenschuhen Typ 2 (16)

Preis €/Stk. 3540,00

Preis €/Stk. 4076,00

Materialbeschreibung:

Holzkonstruktion aus kesseldruckimprägnierten Hölzern

- Standpfosten zylindrisch gefräst, Ø 16 cm
- Querbalken zylindrisch gefräst, Ø 18 cm

Vogelnestschaukel mit Abhängung an 2 Punkten

- Vogelnestschaukelkorb, Durchm. 120 cm, mit Prallschutz,
Zwei-Punkt-Aufhängung, farbiger Seilring gepolstert,
Sitzfläche aus Stahlseil-Gliedermatte,
Aufhängeketten mit Schlauchüberzug
- Sicherheits-Kreuzgelenk, verstärkte Ausführung,
mit PA-Lager und zusätzlicher Teflonbuchse,
zusätzliches Fanglager und Kette

Alle Holzverbindungen sind form- und kraftschlüssig
nach Zimmermannsart hergestellt.

Das Spielgerät ist auch in unbehandelter Lärche
erhältlich.

Bestehend aus:

- 4 Standpfosten
- 1 Querbalken
- 2 Sicherheits-Kreuzgelenke mit Fanglager V₂A
- 1 Vogelnestschaukelkorb mit Abhängung an 2
Punkten
- 2 Edelstahlaussteifungen

Maße:

Lichte Höhe: 210 + 250 cm
Breite: ca 400 cm

Platzbedarf:

870 x 440 cm/ LH 250 cm
780 x 420 cm/LH 210 cm

Untergrund:

Kritische Fallhöhe 195 bzw. 210 cm
(siehe Seite 64, Fallschutztabelle)

Fundamente:

4 Stück (80 x 80 x 60 cm)

Gewicht: (größtes Einzelteil)

ca. 70 kg

geprüft vom TÜV Thüringen nach den geltenden EN 1176

Vogelnestschaukel mit 1- fach Schaukel

Art. Nr. 08597



Vogelnestschaukel mit 1 - fach
Schaukel,
ohne Pfostenschuhe

Vogelnestschaukel mit 1 - fach
Schaukel,
mit Pfostenschuhen Typ 2 (16)

Preis €/Stk. 3876,00

Preis €/Stk. 4412,00

Materialbeschreibung:

Holzkonstruktion aus kesseldruckimprägnierten Hölzern

- Standpfosten zylindrisch gefräst, Ø 16 cm
- Querbalken zylindrisch gefräst, Ø 18 cm

Vogelnestschaukel mit Abhängung an 2 Punkten

- Vogelnestschaukelkorb, Durchm. 120 cm, mit Prallschutz,
Zwei-Punkt-Aufhängung, farbiger Seilring gepolstert,
Sitzfläche aus Stahlseil-Gliedermatte,
Aufhängeketten mit Schlauchüberzug
- Sicherheits-Kreuzgelenk, verstärkte Ausführung,
mit PA-Lager und zusätzlicher Teflonbuchse,
zusätzliches Fanglager und Kette

Sicherheits - Schaukelsitz

- Sicherheits-Schaukelsitz: geschäumter Sitz mit Stahleinlage,
Edelstahl-Haltebügel für Kettenanschluss, Sicherungsmuttern
- Sicherheits-Schaukelgelenke: Edelstahl, mit wartungsfreien
Gleitlagern und Kettendrehverschluss
- Schaukelketten: Edelstahl, feingliedrige Ketten

Alle Holzverbindungen sind form- und kraftschlüssig nach
Zimmermannsart hergestellt.

Das Spielgerät ist auch in unbehandelter Lärche erhältlich.

Bestehend aus:

- 4 Standpfosten
- 1 Querbalken
- 2 Sicherheits-Kreuzgelenke mit
Fanglager V₂A
- 1 Vogelnestschaukelkorb
mit Abhängung an 2 Punkten
- 1 Sicherheitsschaukelsitz
- 2 Sicherheits-Schaukelgelenke,
Schaukelketten V₂A
- 2 Edelstahlaussteifungen

Maße:

Lichte Höhe: 210 + 250 cm
Breite: ca 550 cm

Platzbedarf:

870 x 620 cm/ LH 250 cm
780 x 620 cm/LH 210 cm

Untergrund:

Kritische Fallhöhe 195 bzw. 210 cm
(siehe Seite 64, Fallschutztabelle)

Fundamente:

4 Stück (80 x 80 x 60 cm)

Gewicht: (größtes Einzelteil)

ca. 90 kg

geprüft vom TÜV Thüringen nach den geltenden EN 1176

1- und 2-fach Schaukel mit Turnringen



Art.Nr. 1-fach LH 200:
08596-1

Art.Nr. 1-fach LH 250:
08596-2

Art.Nr. 2-fach LH 200:
08596

Art.Nr. 2-fach LH 250:
08606

Materialbeschreibung:

Holzkonstruktion aus kesseldruckimprägnierten Hölzern

- Standpfosten aus Rundholz, zylindrisch gefräst, Ø 14 cm
- Querbalken aus Rundholz, zylindrisch gefräst, Ø 14 cm

Sicherheits-Schaukelsitz

- Sicherheits-Schaukelsitz: geschäumter Sitz mit Stahleinlage, Edelstahl-Haltebügel für Kettenanschluss, Sicherungsmuttern
- Sicherheits-Schaukelgelenke: Edelstahl, mit wartungsfreien Gleitlagern und Kettendrehverschluss
- Schaukelketten: Edelstahl, feingliedrige Ketten

Turnringe

- Turnringe aus Polyester, weiß, Herkulesmaterial (Nylon ummantelte Stahllitzen) Ø 16 mm, mit Stellkette

Bestehend aus:

- 4 Standpfosten
- 1 Querbalken
- 1 (2) Sicherheits-Schaukelsitze
- 4 (6) Sicherheits-Schaukelgelenke
- Schaukelketten V₂A
- 2 Turnringe

Maße:

Lichte Schaukelhöhe: 200 + 250 cm
Breite: 550 cm

Platzbedarf:

- 1-fach 850 x 590 cm bei lichter Schaukelhöhe: 250 cm
- 1-fach 750 x 590 cm bei lichter Schaukelhöhe: 200 cm
- 2-fach 850 x 720 cm bei lichter Schaukelhöhe: 250 cm
- 2-fach 750 x 720 cm bei lichter Schaukelhöhe: 200 cm

Untergrund:

Kritische Fallhöhe 145 cm + 170 cm (siehe Seite 64, Fallschutztabelle)

Fundamente:

4 Stück (60 x 60 x 60 cm)

Gewicht: (größtes Einzelteil)

ca. 42 kg

1-fach Schaukel mit Turnringen LH 200, ohne Pfostenschuhe

Preis €/Stk.
1889,00

1-fach Schaukel mit Turnringen LH 200, mit Pfostenschuhen Typ 2 (14)

Preis €/Stk.
2385,00

1-fach Schaukel mit Turnringen LH 250, ohne Pfostenschuhe

Preis €/Stk.
1932,00

1-fach Schaukel mit Turnringen LH 250, mit Pfostenschuhen Typ 2 (14)

Preis €/Stk.
2428,00

2-fach Schaukel mit Turnringen LH 200, ohne Pfostenschuhe

Preis €/Stk.
2174,00

2-fach Schaukel mit Turnringen LH 200, mit Pfostenschuhen Typ 2 (14)

Preis €/Stk.
2670,00

2-fach Schaukel mit Turnringen LH 250, ohne Pfostenschuhe

Preis €/Stk.
2246,00

2-fach Schaukel mit Turnringen LH 250, mit Pfostenschuhen Typ 2 (14)

Preis €/Stk.
2742,00

Das Spielgerät ist auch in unbehandeltem Lärche erhältlich.

geprüft vom TÜV Thüringen nach den geltenden EN 1176

1- und 2-fach Schaukel mit Rutschenpodest und GFK- oder V2A-Anbaursche



Art.Nr. 1-fach + GFK-Rutsche: 08571

Art.Nr. 1-fach + V₂A-Rutsche: 08572

Art.Nr. 2-fach + GFK-Rutsche: 08574

Art.Nr. 2-fach + V₂A-Rutsche: 08576

Materialbeschreibung:

Holzkonstruktion aus chromfrei kesseldruckimprägnierten Hölzern

- Standpfosten aus Rundholz, zylindrisch gefräst, Ø 14 cm
- Querbalken aus Rundholz, zylindrisch gefräst, Ø 14 cm
- Leiterelemente, Rundholz, zylindrisch gefräst, Ø 14 cm
- kernfreie Eschenrundsprossen Ø 40 mm, verdrehsicher verzapft
- Podestboden, kernfrei, 4-seitig gehobelt und gefast, Bohlen 4,5 x 9,5 cm

Sicherheits-Schaukelsitz

- Sicherheits-Schaukelsitz: geschäumter Sitz mit Stahleinlage, Edelstahl-Haltebügel für Kettenanschluss, Sicherungsmuttern
- Sicherheits-Schaukelgelenke: Edelstahl, mit wartungsfreien Gleitlagern und Kettendrehverschluss
- Schaukelketten: Edelstahl, feingliedrige Ketten

Bestehend aus:

- 2 Standpfosten
- 2 Leiterelemente
- 1 Querbalken
- 6 Kunststoff-Pfostenabdeckkappen
- 1 Podestboden
- 1 (2) Sicherheits-Schaukelsitze
- 2 (4) Sicherheits-Schaukelgelenke
- 2 (4) Edelstahl-Schaukelketten
- 1 GFK oder V₂A Anbaurschbahn

Maße:

Lichte Schaukelhöhe: 250 cm
Breite: 520 oder 650 cm

Podesthöhen: 150 cm

Platzbedarf:

940 x 795 cm oder 940 x 665 cm

Untergrund:

Kritische Fallhöhe 170 cm (siehe Seite 64, Fallschutztabelle)

Fundamente:

- 6 Stück (60 x 60 x 60 cm)
- 1 Stück (80 x 50 x 40 cm) GFK-Rutsche
- 1 Stück (70 x 50 x 40 cm) V₂A-Rutsche

Gewicht: (größtes Einzelteil)

ca. 42 kg oder 60 kg

1-fach Schaukel mit Rutschenpodest und GFK-Anbaursche, ohne Pfostenschuhe

Preis €/Stk.
4695,00

1-fach Schaukel mit Rutschenpodest und GFK-Anbaursche, mit Pfostenschuhen Typ 2 (14)

Preis €/Stk.
5439,00

1-fach Schaukel mit Rutschenpodest und V₂A-Anbaursche, ohne Pfostenschuhe

Preis €/Stk.
6352,00

1-fach Schaukel mit Rutschenpodest und V₂A-Anbaursche, mit Pfostenschuhen Typ 2 (14)

Preis €/Stk.
7096,00

2-fach Schaukel mit Rutschenpodest und GFK-Anbaursche, ohne Pfostenschuhe

Preis €/Stk.
4960,00

2-fach Schaukel mit Rutschenpodest und GFK-Anbaursche, mit Pfostenschuhen Typ 2 (14)

Preis €/Stk.
5704,00

2-fach Schaukel mit Rutschenpodest und V₂A-Anbaursche, ohne Pfostenschuhe

Preis €/Stk.
6613,00

2-fach Schaukel mit Rutschenpodest und V₂A-Anbaursche, mit Pfostenschuhen Typ 2 (14)

Preis €/Stk.
7357,00

Anbaurschbahn GFK oder V₂A PH 150 cm

Alle Holzverbindungen sind form- und kraftschlüssig nach Zimmermannsart hergestellt.

Das Spielgerät ist auch in unbehandeltem Lärche erhältlich.

1- und 2- fach Schaukel RH14 mit Klettergerüst



Art.Nr. 1-fach LH 200: 08568-1

Art.Nr. 1-fach LH 250: 08602

Art.Nr. 2-fach LH 200: 08568

Art.Nr. 2-fach LH 250: 08569

1-fach Schaukel mit Klettergerüst LH 200, ohne Pfostenschuhe

Preis €/Stk.
2035,00

1-fach Schaukel mit Klettergerüst LH 200, mit Pfostenschuhen Typ 2 (14)

Preis €/Stk.
2779,00

1-fach Schaukel mit Klettergerüst LH 250, ohne Pfostenschuhe

Preis €/Stk.
2049,00

1-fach Schaukel mit Klettergerüst LH 250, mit Pfostenschuhen Typ 2 (14)

Preis €/Stk.
2793,00

2-fach Schaukel mit Klettergerüst LH 200, ohne Pfostenschuhe

Preis €/Stk.
2281,00

2-fach Schaukel mit Klettergerüst LH 200, mit Pfostenschuhen Typ 2 (14)

Preis €/Stk.
3025,00

2-fach Schaukel mit Klettergerüst LH 250, ohne Pfostenschuhe

Preis €/Stk.
2312,00

2-fach Schaukel mit Klettergerüst LH 250, mit Pfostenschuhen Typ 2 (14)

Preis €/Stk.
3056,00

Materialbeschreibung:

Holzkonstruktion aus chromfrei kesseldruckimprägnierten Hölzern

- Standpfosten aus Rundholz, zylindrisch gefräst, Ø 14 cm
- Querbalken aus Rundholz, zylindrisch gefräst, Ø 14 cm
- Leiterelemente, Rundholz, zylindrisch gefräst, Ø 14 cm
- kernfreie Eschenrundsprossen Ø 40 mm, verdrehsicher verzapft

Sicherheits-Schaukelsitz

- Sicherheits-Schaukelsitz: geschäumter Sitz mit Stahleinlage, Edelstahl-Haltebügel für Kettenanschluss, Sicherungsmuttern
- Sicherheits-Schaukelgelenke: Edelstahl, mit wartungsfreien Gleitlagern und Kettendrehverschluss
- Schaukelketten: Edelstahl, feingliedrige Ketten

Alle Holzverbindungen sind form- und kraftschlüssig nach Zimmermannsart hergestellt.

Das Spielgerät ist auch in unbehandeltem Lärche erhältlich.

Bestehend aus:

- 2 Standpfosten
- 2 Leiterelemente
- 1 Querbalken
- 6 Kunststoff-Pfostenabdeckkappen
- 1 (2) Sicherheits-Schaukelsitze
- 2 (4) Sicherheits-Schaukelgelenke
- 2 (4) Edelstahl-Schaukelketten

Maße:

Lichte Schaukelhöhe: 200 + 250 cm
Breite: 520 oder 650 cm

Platzbedarf:

- 1-fach LH200: 750 x 665 cm
- 1-fach LH250: 850 x 665 cm
- 2-fach LH200: 750 x 795 cm
- 2-fach LH250: 850 x 795 cm

Untergrund:

Kritische Fallhöhe 145+170 cm (siehe Seite 64, Fallschutztabelle)

Fundamente:

6 Stück (60 x 60 x 60 cm)

Gewicht: (größtes Einzelteil)

ca. 70 kg

geprüft vom TÜV Thüringen nach den geltenden EN 1176

1- und 2- fach Schaukel RH 18



Art.Nr. 1-fach: 08598

Art.Nr. 2-fach: 08599

1-fach Schaukel RH 18, LH 200, ohne Pfostenschuhe

Preis €/Stk.
1735,00

1-fach Schaukel RH 18, LH 200, mit Pfostenschuhen Typ 2 (18)

Preis €/Stk.
2107,00

2-fach Schaukel RH 18, LH 200, ohne Pfostenschuhe

Preis €/Stk.
2243,00

2-fach Schaukel RH 18, LH 200, mit Pfostenschuhen Typ 2 (18)

Preis €/Stk.
2615,00

Materialbeschreibung:

Holzkonstruktion aus kesseldruckimprägnierten Hölzern

- Standpfosten aus Rundholz, zylindrisch gefräst, Ø 18 cm
- Metallquerstange, rund Ø 88,9 mm, mit angeschweißten Montageplatten, feuerverzinkt

Sicherheits-Schaukelsitz

- Sicherheits-Schaukelsitz: geschäumter Sitz mit Stahleinlage, Edelstahl-Haltebügel für Kettenanschluss, Sicherungsmuttern
- Sicherheits-Schaukelgelenke: Edelstahl, mit wartungsfreien Gleitlagern und Kettendrehverschluss
- Schaukelketten: Edelstahl, feingliedrige Ketten

Das Spielgerät ist auch in unbehandeltem Lärche erhältlich.

Bestehend aus:

- 2 Standpfosten
- 1 Metallquerstange
- 1 (2) Sicherheits-Schaukelsitze
- 2 (4) Sicherheits-Schaukelgelenke
- Schaukelketten V_A

Maße:

Lichte Schaukelhöhe: 200 cm
Breite: 236 oder 366 cm

Platzbedarf: 750 x 270 cm oder
750 x 400 cm

Untergrund:

Kritische Fallhöhe 145 cm (siehe Seite 64 Fallschutztabelle)

Fundamente:

2 Stück (100 x 100 x 80 cm)

Gewicht: (größtes Einzelteil)

ca. 60 kg

geprüft vom TÜV Thüringen nach den geltenden EN 1176

1- und 2-fach Schaukel RH14



Art.Nr. 1-fach LH 200:
08562

Art.Nr. 1-fach LH 250:
08563

Art.Nr. 2-fach LH 200:
08564

Art.Nr. 2-fach LH 250:
08565

1-fach Schaukel LH 200, Preis €/Stk. 1198,00
ohne Pfostenschuhe

2-fach Schaukel LH 200, Preis €/Stk. 1526,00
ohne Pfostenschuhe

1-fach Schaukel LH 200, Preis €/Stk. 1694,00
mit Pfostenschuhen Typ 2 (14)

2-fach Schaukel LH 200, Preis €/Stk. 2022,00
mit Pfostenschuhen Typ 2 (14)

1-fach Schaukel LH 250, Preis €/Stk. 1298,00
ohne Pfostenschuhe

2-fach Schaukel LH 250, Preis €/Stk. 1656,00
ohne Pfostenschuhe

1-fach Schaukel LH 250, Preis €/Stk. 1800,00
mit Pfostenschuhen Typ 2 (14)

2-fach Schaukel LH 250, Preis €/Stk. 2152,00
mit Pfostenschuhen Typ 2 (14)

Materialbeschreibung:

Holzkonstruktion aus chromfrei kesseldruckimprägnierten Hölzern

- Standpfosten und Leiterelemente aus Rundholz, zylindrisch gefräst, Ø 14 cm
- Querbalken aus Rundholz, zylindrisch gefräst, Ø 14 cm

Sicherheits-Schaukelsitz

- Sicherheits-Schaukelsitz, geschäumter Sitz mit Stahleinlage, Edelstahl-Haltebügel für Kettenanschluss, Sicherungsmuttern
- Sicherheits-Schaukelgelenke: Edelstahl, mit wartungsfreien Gleitlagern und Kettendrehverschluss
- Schaukelketten: Edelstahl, feingliedrige Ketten

Alle Holzverbindungen sind form- und kraftschlüssig nach Zimmermannsart hergestellt.

Das Spielgerät ist auch in unbehandeltem Lärche erhältlich.

Bestehend aus:

- 4 Standpfosten
- 1 Querbalken
- 1 (2) Sicherheits - Schaukelsitze
- 2 (4) Sicherheits - Schaukelgelenke
- Schaukelketten V₂A

Platzbedarf:

- 1-fach 850 x 310 cm bei lichter Schaukelhöhe: 250 cm
- 1-fach 750 x 310 cm bei lichter Schaukelhöhe: 200 cm
- 2-fach 850 x 440 cm bei lichter Schaukelhöhe: 250 cm
- 2-fach 750 x 440 cm bei lichter Schaukelhöhe: 200 cm

Untergrund:

Kritische Fallhöhe 145 + 170 cm (siehe Seite 64, Fallschutztabelle)

Fundamente:

4 Stück (60 x 60 x 60 cm)

Gewicht: (größtes Einzelteil)
ca. 42 kg

geprüft vom TÜV Thüringen nach den geltenden EN 1176

Holzwappe mit Standpfosten 2- und 4-sitzig



2-sitzig:
Art.Nr. 08750

4-sitzig:
Art.Nr. 08760

Materialbeschreibung:

Holzkonstruktion aus kesseldruckimprägnierten Hölzern

- Standpfosten und Wippbalken aus gefrästen Rundhölzern, Ø 20cm
- Edelstahl-Haltegriffe und Wippplagerung, wartungsfrei

Das Spielgerät ist auch in unbehandeltem Lärche erhältlich.

Bestehend aus:

- 2 Standpfosten
- 1 Wippbalken
- 2 od. 4 Edelstahl-Haltegriffe
- 1 Edelstahl-Wippplagerung mit Montagewanne

Maße:

Länge 400 cm, Höhe 75 - 130 cm

Platzbedarf: 700 x 400 cm

Untergrund:

Kritische Fallhöhe 130 cm (siehe Seite 64, Fallschutztabelle)

Fundamente:

1 Stück (120 x 100 x 80 cm)

Gewicht:

ca. 85 kg

Holzwappe
mit Standpfosten
2 - sitzig
Preis €/Stk
1958,00

Holzwappe
mit Standpfosten
4 - sitzig
Preis €/Stk
2293,00

geprüft vom TÜV Thüringen nach den geltenden EN 1176

Federtiere

Bestehend aus:

- 1 Federwippgerät Montagesatz
- 1 Wippfeder
- 1 Einbauanker
- 1 Pack. Schrauben und Muttern
- Montage-, Pflege- und Wartungsanleitung

Geeignet für den öffentlichen und kommunalen Bereich, GS-geprüft und entsprechen den geltenden EN 1176 - 6

- Maße:** ca. 900–1400 x 250 x 1345 mm (LxBxH) komplett montiert
Untergrund: kritische Fallhöhe unter 60 cm (s. Seite 64, Fallschutztabelle)
Fundamente: 1 Stück (60 x 60 x 60 cm)
Gewicht: ca. 24,7 - 32,8 kg
Platzbedarf: Durchm. 420 cm = 13,85 m²

Materialbeschreibung:

- aus PE-Kunststoff (HDPE) 19 mm stark, Konturen eingefräst
- verstärkte Handgriffe und Fußraster aus Kunststoff mit Antirutschprofil
- Spiralfedern, hochwertiger, epoxybeschichteter Federstahl
- Einbauanker kpl. feuerverzinkt
- vandalismussicher



Flugzeug Art.Nr. 08820



Motorroller Art.Nr. 09239



Pferdchen Art.Nr. 09238



T-Rex Art.Nr. 09942



Tricera Art.Nr. 09943



Kuh Art.Nr. 08809



Elefant Art.Nr. 08805



Seehund Art.Nr. 08807



Krokodil Art.Nr. 09235



Rhinozeros Art.Nr. 09236

Typ	Art. Nr.	Preis €/Stk
Flugzeug	08820	533,00
Motorroller	09239	533,00
Pferdchen	09238	533,00
T-Rex	09942	533,00
Tricera	09943	556,00
Kuh	08809	611,00
Elefant	08805	611,00
Seehund	08807	611,00
Krokodil	09235	611,00
Rhinozeros	09236	611,00

Fallschutztabelle

Auszug aus der aktuellen Norm DIN EN 1176-1: 2008-8

Material (1)	Beschreibung mm	Mindestschichtdicke (2) mm	Kritische Fallhöhe mm
Rasen/Oberboden			< 1000 (4)
Rindenmulch	Korngröße 20 - 80	200 300	< 2000 < 3000
Holzschnitzel	Korngröße 5 - 30	200 300	< 2000 < 3000
Sand (3)	Korngröße 2 - 8	200 300	< 2000 < 3000
Kies (3)	Korngröße 2 - 8	200 300	< 2000 < 3000
andere Bodenmaterialien und andere Schichtdicken	wie nach nach HIC geprüft (siehe EN 1177)		kritische Fallhöhe wie geprüft

(1) Bodenmaterialien für den Gebrauch auf Kinderspielplätzen geeignet vorbereitet

(2) Bei losem Schüttmaterial sind 100 mm zur Mindestschichtdicke hinzuzufügen, um den Wegspiegeffekt zu kompensieren

(3) Ohne schluffige oder tonige Anteile. Korngröße kann durch Selbsttest ermittelt werden, wie in EN 933-1

(4) Rasen hat neben seiner ästhetischen Wirkung auch einige nützliche stoßdämpfende Eigenschaften. Die Erfahrung hat gezeigt, dass er bei guter Wartung üblicherweise für freie Fallhöhen bis 1m wirksam ist und ohne die Notwendigkeit einer Prüfung eingesetzt werden kann.

Bei Fallhöhen über 1m hängt die Eigenschaft von Rasen als stoßdämpfende Oberfläche von lokalen Bedingungen ab. Da in Europa deutliche regionale Schwankungen im Klima herrschen, wird daher empfohlen, dass auf nationaler Ebene Richtlinien herausgegeben werden.

Rasen/ Oberboden muss mindestens 3-mal jährlich aufbereitet bzw. gelockert werden (lockerer Oberboden), wir empfehlen Ihnen Sand oder Kies, weil der Untergrund wesentlich pflegeleichter ist.

Euroflex Fallschutzplatte

Anwendungsmöglichkeiten:

EUROFLEX Fallschutzplatten gewährleisten höchsten Sicherheitsstandard auf Kinderspielplätzen, unter Schaukeln, Klettergerüsten, Wippen und Rutschen. Darüber hinaus finden sie auch in anderen Bereichen Anwendung:

- auf Gehwegen in Pflegeheimen und Rehabilitationszentren
- auf Terrassen,
- auf Pausenhöfen, unter Turn- und Klettergeräten
- geeignet für den öffentlichen und kommunalen Bereich

GS-geprüft, EN 1177

Abmessung	Farbe	Gewicht/ Stück	Max. Fallhöhe	Art. Nr.	Preis €/Stk.
500 x 500 x 50 mm	rot	ca. 7,5 kg	1,50 m	08910	48,00
1000 x 500 x 50 mm	rot	ca. 15,0 kg	1,50 m	08910	96,00

Material: Gummigranulat



Bohlen und Kanthölzer – in Fichte/Kiefer und Lärche, Gtcl I/III

Fichte/Kiefer: kerngetrennt, chromfrei kesseldruckimprägniert, grün

Lärche: (Gebirglärche, im Prinzip splintfrei), kerngetrennt, mit ca. 3 cm Übermaß, unbehandelt

Bezeichnung	Bearbeitung	Abmessung Fertigmaß cm	Länge cm	Stück/ Palette	Fichte/ Kiefer		Lärche	
					Art. Nr.	Preis €/Stk.	Art. Nr.	Preis €/Stk.
Kantholz	4-seitig gehobelt und gefast	3,5 x 5,5	400	60	07119	18,90	08146	26,40
Kantholz	4-seitig gehobelt und gefast	3,5 x 5,5	500	60	07407	23,70	08147	33,10
Kantholz	4-seitig gehobelt und gefast	5,5 x 7,5	400	50	07149	37,70	07409	52,60
Kantholz	4-seitig gehobelt und gefast	5,5 x 7,5	500	50	07408	47,20	07410	65,70
Kantholz	4-seitig gehobelt und gefast	7,0 x 7,0 + 7,5 x 7,5	400	40	02100	50,30	06005	70,10
Kantholz	4-seitig gehobelt und gefast	7,0 x 7,0 + 7,5 x 7,5	500	40	02101	63,00	06006	87,60
Kantholz	4-seitig gehobelt und gefast	9,0 x 9,0 + 9,5 x 9,5	400	24	02102	78,40	06007	109,40
Kantholz	4-seitig gehobelt und gefast	9,0 x 9,0 + 9,5 x 9,5	500	24	02103	98,20	06008	137,00
Kantholz	4-seitig gehobelt und gefast	11,5 x 11,5	400	35	02104	113,10	06009	157,80
Kantholz	4-seitig gehobelt und gefast	11,5 x 11,5	500	35	02105	141,40	06010	197,20
Kantholz	4-seitig gehobelt und gefast	13,5 x 13,5	400	20	02128	153,80	08144	214,70
Kantholz	4-seitig gehobelt und gefast	13,5 x 13,5	500	20	02129	192,40	08145	268,50
Bohlen	4-seitig gehobelt und gefast	4,5 x 9,5	400	48	02106	39,20	06011	54,80
Bohlen	4-seitig gehobelt und gefast	4,5 x 9,5	500	48	02107	49,10	06012	68,40
Bohlen	4-seitig gehobelt und gefast	4,5 x 15,0	400	30	02108	58,90	06013	82,20
Bohlen	4-seitig gehobelt und gefast	4,5 x 15,0	500	30	02109	73,70	06014	102,70
Bohlen	4-seitig gehobelt und gefast	4,5 x 19,0	400	24	02110	78,20		
Bohlen	4-seitig gehobelt und gefast	4,5 x 19,0	500	24	02111	98,20		
Bretter	4-seitig gehobelt und gefast	2,5 x 15,0	300	40	07418	26,40	06023	36,90
Bretter	4-seitig gehobelt und gefast	2,5 x 15,0	400	40	02112	35,40	06017	49,40
Bretter	4-seitig gehobelt und gefast	2,5 x 15,0	500	40	02113	44,20	06018	61,70
Bretter	4-seitig gehobelt und gefast	2,0 x 15,0	300	60	08246	24,00	09805	31,50
Bretter	4-seitig gehobelt und gefast	2,0 x 15,0	400	60	07100	32,20	07102	42,00
Bretter	4-seitig gehobelt und gefast	2,0 x 15,0	500	60	07101	40,10	06019	52,60
Bretter	4-seitig gehobelt und gefast	2,0 x 19,0	300	60	02131	30,10	08148	39,40
Bretter	4-seitig gehobelt und gefast	2,0 x 19,0	400	60	02116	40,10	07103	52,60
Bretter	4-seitig gehobelt und gefast	2,0 x 19,0	500	60	02117	50,10	06020	65,70
Bretter	4-seitig gehobelt und gefast	2,5 x 19,0	400	32	07152	50,10	07111	65,70
Bretter	4-seitig gehobelt und gefast	2,5 x 19,0	500	32	07153	62,60	07112	82,20
Kantholz	4-seitig gehobelt und gefast	14,5 x 24,5	100	15	02121	79,50	07500	102,70
Kantholz	4-seitig gehobelt und gefast	14,5 x 24,5	150	15	02122	119,40	07501	154,00
Kantholz	4-seitig gehobelt und gefast	14,5 x 24,5	200	15	02123	159,30	07502	205,30
Kantholz	4-seitig gehobelt und gefast	14,5 x 24,5	250	15	02124	199,10	07503	256,90
Kantholz	4-seitig gehobelt und gefast	14,5 x 24,5	300	15	02125	238,70	07504	308,20
Kantholz	4-seitig gehobelt und gefast	14,5 x 24,5	400	15	02130	301,00	07505	410,90
Kantholz	4-seitig gehobelt und gefast	14,5 x 24,5	500	15	02120	376,20	07506	513,60
Kantholz	4-seitig gehobelt und gefast	17,5 x 23,5	400	12	02126	346,60	08149	474,00
Kantholz	4-seitig gehobelt und gefast	17,5 x 23,5	500	12	02127	433,30	08150	592,50
Kantholz	sägerau	6,0 x 8,0	500	50	02114	42,50	06021	55,90
Kantholz	sägerau	10,0 x 10,0	500	24	02115	88,50	06022	111,90
Latte	4-seitig gehobelt und gefast	2,5 x 4,5	400	60	07436	14,00	07437	17,30
Latte	4-seitig gehobelt und gefast	2,5 x 6,5	400	60	07438	20,30	07439	23,20
Rostlatte	4-seitig gehobelt, Längskanten gerundet	2,5 x 7,5	400	60	01400	23,20	01420	27,40
Latte	4-seitig gehobelt und gefast	2,5 x 9,5	400	50	01401	28,80	01421	32,80
Latte	4-seitig gehobelt und gefast	2,5 x 11,5	400	50	07440	34,60	07441	39,40
Latte	4-seitig gehobelt und gefast	2,0 x 6,5	400	60	07442	16,20	07443	18,60
Latte	4-seitig gehobelt und gefast	2,0 x 9,5	400	50	07444	23,00	07445	26,30
Latte	4-seitig gehobelt und gefast	2,0 x 11,5	400	50	07446	27,70	07447	31,50



Thermo-Esche, gerillt 25 x 125 mm

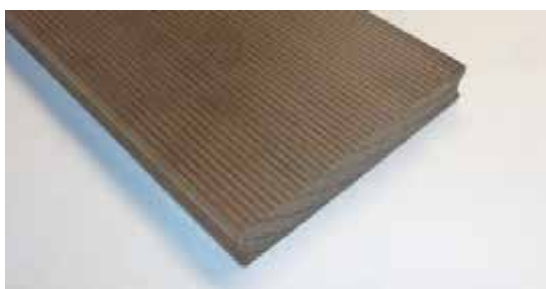

Thermo-Esche, geriffelt 21 x 100 mm

in Thermo-Esche

4-seitig gehobelt + gefast mit oder ohne Seno-Profil

Ökologische Alternative zu Tropenhölzern

Thermo-Esche, heimisches Hartholz, edel und langlebig

Eigenschaften:

- schonende thermische Veredelung ohne chemische Zusätze
- gleichmäßige, warme Farbtöne, mittel- und dunkelbraun
- witterungsbeständig, Dauerhaftigkeitsklasse 1
- dimensionsstabil
- nahezu astfreies Holz in Barfußqualität
- keine Auswaschungen
- mögliche Oberflächen: glatt od. fein geriffelt od. gerillt

Abmessung

Abmessung	Art. Nr.	Preis €/lfm
21 x 100 mm	09780	18,80
25 x 125 mm	09781	25,30

Längen von 200 - 450 cm möglich

Andere Querschnitte möglich, bis max. 60 mm Stärke

Preis auf Anfrage

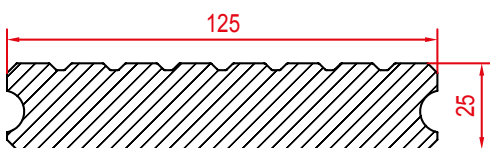

Thermo-Esche 25 x 125 mm, eins. gerillt, eins. glatt gehobelt, seitlich mit Seno-Profil

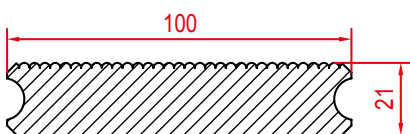

Thermo-Esche 21 x 100 mm, eins. fein geriffelt, eins. glatt gehobelt, seitlich mit Seno-Profil

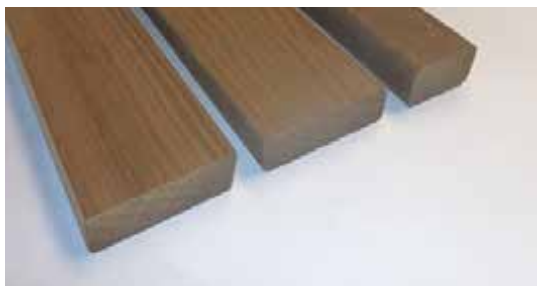

Diverse Querschnitte Thermo-Esche



SenoFix® für verdeckte Befestigung

inkl. Schrauben

100 Stk./Karton

Verbrauch ca. 16 Stk./m²

	Art. Nr.	Preis €/Stk.
Karton	09782	204,10

in Fichte/Kiefer und Lärche, GtKl I/III

Fichte/Kiefer: kerngetrennt, chromfrei **kesseldruckimprägniert**, grün

Lärche: (Gebirglärche, im Prinzip splintfrei), kerngetrennt, gesundastig, techn. getrocknet 16 -18% RHF ± 2%, mit ca. 3 cm Übermaß, unbehandelt



Lärchenterrassenbelag 35 x 150 mm, 4-seitig gehobelt + gefast



Lärchenterrassenbelag 35 x 115 mm, 4-seitig gehobelt + gefast

Abmessung			Fichte/Kiefer		Lärche	
Fertigmaß	Länge	Stk./ Palette	Art. Nr.	Preis €/Stk.	Art. Nr.	Preis €/Stk.
3,5 x 11,5 cm	300 cm	60	–	–	08287	41,10
3,5 x 11,5 cm	400 cm	60	–	–	08288	54,80
3,5 x 11,5 cm	500 cm	60	–	–	08289	68,50
3,5 x 15,0 cm	300 cm	50	07603	37,50	07606	52,50
3,5 x 15,0 cm	400 cm	50	07604	50,00	07607	70,00
3,5 x 15,0 cm	500 cm	50	07605	62,50	07608	87,50

Sonderprofile für Bretter, Bohlen und Kanthölzer

1 Breitseite gehobelt mit Profil 2- 4:
4% Zuschlag auf Listenpreis !



Profil 2 ⤴



Profil 3 ⤴

Profil 4 ⤴



Profil 2

gerillt



Profil 3

grob gerillt



Profil 4

geriffelt

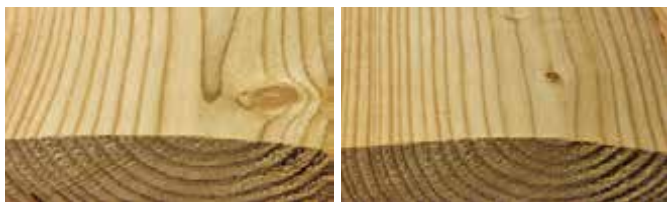

bombiert

bombiert

bombierte Lärchenbohlen

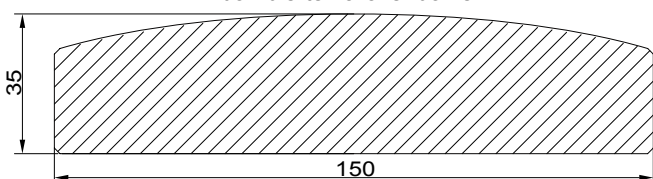

in europäischer Lärche

unsere heimische Lärche ist eine weitere Alternative als Terrassenbelag. Sie ist das schwerste und zugleich das härteste einheimische Nadelholz. Sie ist sehr harzhaltig und dadurch dauerhaft. Möchten Sie den schönen rötlichen Farbton erhalten und die Oberfläche schützen, empfehlen wir das Holz 1-2-mal pro Jahr mit einem Pflegeöl zu behandeln. Des Weiteren sollte die Verschraubung ausschließlich mit Edelstahlschrauben erfolgen. kerngetrennt, 4-seitig gehobelt, 2 Längskanten gerundet, 1 Breitseite leicht gerundet (bombiert), im Prinzip feinjährig, gesundastig, techn. getrocknet 16-18% RHF ± 2%

Abmessung	Längen in cm	Stk./Palette	Art. Nr.	Preis €/lfm
35 x 150 mm	300 + 400 + 500	50	09212	17,50



Oberfläche geriffelt, Lagerware



Oberfläche gerillt, Lagerware



Oberfläche glatt



»Bangkirai«-Terrasse



»Bangkirai«-Terrasse



»Bangkirai«-Terrasse

Bangkirai in Premiumqualität

Nachsortierte Qualität, kammergetrocknet,
4-seitig gehobelt und gefast, 1 Seite geriffelt,
1 Seite gerillt (7 Nuten), genutete Seite = Sichtseite)
oder 4-seitig glatt gehobelt und gefast

Abmessungen	Art. Nr.	Preis €/lfm
25 x 145 mm	08193	14,40
Längen (nach Vorrat)		
244, 274, 305, 335, 366, 396, 427, 457, 488 cm		

Konstruktionsholz »Bangkirai«

nachsortierte Qualität, kammergetrocknet
4-seitig gehobelt und gefast, 2-seitig geriffelt

Abmessungen	Art. Nr.	Preis €/lfm
45 x 70 mm	09064	10,75
Längen (nach Vorrat): 244, 366, 396, 427 cm		

Datenblatt: Was Sie über Bangkirai unbedingt wissen sollten!

Holzart

Das von uns vertriebene Bangkirai ist original indonesisches Yellow Balau der Resistenzklasse 1–2. Es wird kein Ersatzholz wie Red Balau, Belinga o.ä., deren Qualität deutlich schlechter ist, eingesetzt. Das Material ist sehr hart und garantiert durch seine hohe Dichte und den natürlichen Inhaltsstoffen eine lange Lebensdauer.

Oberfläche

Die Oberfläche der Bangkirai-Dielen hat einen rötlich-braunen Farbton. Damit dies auch so bleibt und nicht durch die UV-Strahlung eine silbergraue Färbung annimmt, muss das Holz mit geeigneten Hartholz-Ölen gepflegt werden. Die Häufigkeit der Behandlungen hängt vom Grad der Witterung ab. In der Regel werden die Behandlungen jährlich durchgeführt. Einige Dielen haben auf dem langen Transportweg möglicherweise Spuren von Transportbändern angenommen.

Diese lassen sich leicht mit einer Messingbürste entfernen. Bitte benutzen Sie aufgrund der Gefahr von Rostflecken keinesfalls eine Stahlbürste.

Leichte Ansätze von Schimmel oder Flecken von Kondenswasser lassen sich mit handelsüblichen Haushaltsreinigern (z.B. DanChlorix) entfernen. Nach einiger Zeit sind solche Merkmale durch das Nachdunkeln der Oberfläche oder durch Verwitterung in der Regel von selbst verschwunden.

Sortierung

Um eine kontinuierliche Qualität zu gewährleisten, beziehen wir unser Bangkirai von einem kleinen Kreis bewährter Sägewerke in Indonesien. Naturgemäß unterscheiden sich die einzelnen Dielen und Kanthölzer dennoch in Struktur und Farbe. Nach der letzten Qualitätssortierung in unserem Hause kann das Material die nachfolgend aufgeführten Merkmale aufweisen, Farbunterschiede und Verfärbungen

Das Farbspiel der Dielen reicht von sehr hell- bis dunkelbraun. Darüber hinaus können die Dielen stellenweise dunkle Verfärbungen aufweisen. Durch Licht und Lufteinfluss dunkelt die Oberfläche insgesamt nach und gleicht sich an. Spätestens die Bildung der silbergrauen Patina oder das alternative Aufbringen geeigneter, pigmentierter Hartholzöle lässt die Unterschiede verschwinden.

Harzgallen

Bisweilen können an einigen Dielen oder Kanthölzern Harzgallen auftreten. Diese äußern sich in der Regel nicht durch das Austreten von klebendem Harz, sondern lediglich durch einen weißen, schmalen Spalt, der mit weißen Kristallen gefüllt ist. Bitte schleifen Sie diesen gegebenenfalls mit Schleifpapier der Körnung 120 leicht über.

Pinholes

Einige Dielen jeder Kommission weisen regelmäßig kleine 1–2 mm große Insektenlöcher auf. Diese sind ein Teil der natürlichen Oberfläche des Materials und sind nicht zu verhindern. Es handelt sich um ein rein optisches Merkmal ohne Auswirkung auf Haltbarkeit oder Statik.

Rauigkeit

Die Oberfläche der Bangkirai-Hölzer kann bisweilen stellenweise etwas rau sein. Diese Rauigkeit kann durch den Faserverlauf oder leichte Hobelschläge verursacht worden sein. In diesem Fall schleifen Sie die Stelle bitte mit Schleifpapier der Körnung 120 leicht über.

Rissbildung

Die Bildung feiner Risse tritt vor allem an den Kopfseiten der Dielen und Kanthölzer auf. Um diese gering zu halten, sind die Stirnseiten werkseitig mit Wachs oder Schutzfarbe versehen. Die Hölzer haben generell Überlänge und müssen bei der Montage nachgeschnitten werden. Man sollte die Kopfseiten daher gleich mit einer Spezial-Hirnholzversiegelung einstreichen. So wird die Rissbildung auf Dauer minimiert.

Leichte Oberflächenrisse stellen sich durch die Bewitterung automatisch ein und haben statisch keine Auswirkung. Das Ausmaß lässt sich durch die Verwendung von geeigneten, pigmentierten Hartholzölen etwas begrenzen. Die oben aufgeführten Merkmale haben keinerlei Auswirkung auf die Halt-

barkeit des Bangkirai-Holzes und sind natürlicher Bestandteil seiner Optik. Bitte nehmen Sie Kontakt mit uns auf, wenn Sie Fragen dazu haben.

Verschraubung

Bitte verwenden Sie für die Verschraubung der Dielen ausschließlich Edelstahl- (V,A-)Schrauben. Die Löcher müssen generell vorgebohrt werden. Wir empfehlen Ihnen einen Hartholz-Bohrer mit Senker.

Damit sich das Holz nicht verzieht, sollten Sie mindestens zwei Schrauben pro Verbindungsstelle zwischen Terrassendiele und Unterkonstruktion setzen. Um sich die Arbeit bei der Ausrichtung der Dielen zu erleichtern, sollten Sie Zurrgurte oder Schraubzwingen benutzen.

Unterkonstruktion

Der Abstand der Unterkonstruktionsbalken zueinander sollte 65 – 70 cm Achsmaß nicht übersteigen. Bitte verwenden Sie zu diesem Zweck ausschließlich unsere Bangkirai- oder Eichenbalken. Weichhölzer sollten aufgrund der geringeren Haltbarkeit und schlechteren Auszugsfestigkeit der Schrauben nicht verwendet werden.

Unterbau

Je schneller das Regenwasser abfließen kann, desto länger hält Ihre Holzterrasse. Optimal sind deshalb Untergründe aus Schotter oder Splitt. Oft werden diese mit einfachen Gehwegplatten (z.B. 35 x 300 x 300 mm) kombiniert, um das Ausrichten der Unterkonstruktion zu vereinfachen.

Auswaschungen von Inhaltsstoffen

Bangkirai gibt wie viele Hölzer unter Wassereinfluss (z.B. Regen- oder Teichwasser) einen Teil seiner Inhaltsstoffe ab. Diese Auswaschungen verfärben das abfließende Wasser braun oder rotbraun. Bei der Lagerung und der Verlegung von Bangkirai ist daher darauf zu achten, dass durch die abgegebene Lohe keine Schäden an Bodenfliesen, Fassaden oder sonstigen Bauteilen entstehen.

Bereits entstandene Verfärbungen lassen sich erfahrungsgemäß mit verdünnter Oxalsäure (Verhältnis 1:20) oder mit verdünnter Natriumedithionid-Lösung (5–10 %) beseitigen. Auf Metallkonstruktionen hat sich Zement-schleier-Entferner bewährt. Es empfiehlt sich, zunächst die Verträglichkeit des verschmutzten Gegenstandes mit dem entsprechenden Mittel an einer unauffälligen Stelle zu testen.

Schreier Holz e.K. Bretter, Bohlen, Kanthölzer • Brettschichtholz

Holzzäune • Holz im Garten • Spielgeräte • Kesseldruckimprägnierung

Brettschichtholz (BSH) in Standardlängen

Sonderquerschnitte möglich: (s.Tabelle).
Preise und Längen auf Anfrage!
Zuschnitt auf Maß, Längen bis 9,00 m

Fichte, Holzfeuchtigkeit 8-12%
Lamellenstärke 40 mm
(Außenlamelle fallweise 20 mm),
Sortierung lt. DIN 4074 S10, S13

BS11 und BS14 nach DIN 1052-I/A1
Leimgenehmigung und Güteüberwachung
durch FMPA Stuttgart, ÖNORM
EN-geprüft durch Holzforschung Austria

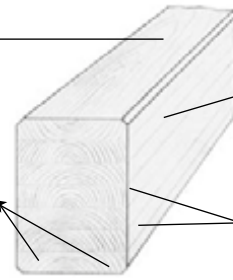

Melaminharzleim (helle Leimfuge)
lt. DIN 1052 auf alle
Klimaeinflüsse geprüft,
hochwertige Verleimung durch
Mikrowellenaushärtung,
umweltfreundlich

4-seitig sauber gehobelt,
Kanten gefast,
Maßtoleranzen lt. EN 390,
Standardqualität, vereinzelt
Ausfalläste vorkommend,
ohne Bläue und Rotstreif

Breite in cm	Höhe in cm																
6	12 14 16 18 20 22 24																
8	10	12	14	16	18	20	22	24									
10	10	12	14	16	18	20	22	24	26	28	32						
12		12	14	16	18	20	22	24	26	28	30	32	36	40			
14			14	16	18	20	22	24	26	28	30	32	36	40			
16				16		20	22	24	26	28	30	32	36	40	44	48	52
18					18	20	24	28	30	32	36	40	44	48	52		
20						20	24	28	30	32	36	40	44	48	52	56	60
22							22	28	30	32	36	40	44	48	52	56	60

BSH Fichte Art.Nr. 09733 Preis €/m³ **2516,00** • BSH Lärche Art.Nr. 09734 Preis €/m³ **4893,00**

Sondereinstellungen bzw. Sonderhobelungen

Fertigungstechnischer Zeitaufwand für das Einstellen von Sonderquerschnitten bzw. Sonderhobelungen, z.B. Nut + Feder, schräge 4-Kant-Binder oder Rundungen

	Art. Nr.	Preis €
Einstellkosten/ Hobelquerschnitt	09735	51,20

Bretter, Bohlen und Kanthölzer in Sonderquerschnitten

Rohmaßberechnung maßgebend!

	Art. Nr.	Preis €/m ³
Genaues Kappen	09575	141,90

Bei größeren Mengen: Preis auf Anfrage!

Bezeichnung	Fichte/Kiefer				Lärche			
	Art. Nr.	€/m ³	Art. Nr.	€/m ³	Art. Nr.	€/m ³	Art. Nr.	€/m ³
unter 0,25 m ³ gleicher Querschnitt								
sägerau, unbehandelt	04020	2.172,00	04017	3.154,00				
sägerau, kesseldruckimpr. grün	04053	2.404,00	04049	3.434,00				
gehobelt, gefast, unbehandelt	04051	2.601,00	04048	3.546,00				
gehobelt, gefast, kesseldruckimpr. grün	04052	2.866,00	04050	3.812,00				
unter 1 m ³ gleicher Querschnitt								
sägerau, unbehandelt	04020	1.641,00	04017	2.593,00				
sägerau, kesseldruckimpr. grün	04053	1.883,00	04049	2.859,00				
gehobelt, gefast, unbehandelt	04051	2.057,00	04048	2.965,00				
gehobelt, gefast, kesseldruckimpr. grün	04052	2.315,00	04050	3.199,00				

Edelstahl-Torx mit Senkkopf und Bohrspitze

Mit allgemeiner bauaufsichtlicher Zulassung



Art - Bezeichnung	VE/Stk.	Art. Nr.	Per 100 Stk. Einzelpreis €/Stk	Per 100 Stk. Preis €/VE
3,5 x 25 mm	200	08205	17,22	14,63
3,5 x 30 mm	200	09324	18,32	15,56
3,5 x 35 mm	200	08206	20,54	17,48
3,5 x 40 mm	200	08207	21,59	18,35
4,0 x 40 mm	500	09325	28,41	24,14
4,0 x 45 mm	500	08208	29,00	24,66
4,5 x 35 mm	200	09326	33,33	28,32
5,0 x 50 mm	250	08209	47,62	40,46
5,0 x 60 mm	250	08210	52,77	44,84
5,0 x 70 mm	200	08211	59,93	50,96
5,0 x 80 mm	100	09048	64,08	54,48
6,0 x 80 mm	100	08212	115,63	98,30
6,0 x 100 mm	100	08213	129,40	109,98
6,0 x 120 mm	100	08214	153,90	130,82
6,0 x 140 mm	100	08215	189,15	160,77
6,0 x 160 mm	100	08216	258,74	219,94
6,0 x 180 mm	100	09330	323,42	274,94
6,0 x 200 mm	100	08217	411,65	349,90

Terrassenschraube, Edelstahl-Torx mit Senkkopf

Spezielle Terrassenschrauben mit Bohrspitze, verstärktem Schaft und kleinerem Schraubenkopf



Art - Bezeichnung	VE/Stk.	Art. Nr.	Per 100 Stk. Einzelpreis €/Stk	Per 100 Stk. Preis €/VE
5,5 x 50 mm	250	09327	71,07	60,42
5,5 x 60 mm	250	09328	75,53	64,22
5,5 x 70 mm	250	09329	81,03	68,88
5,5 x 80 mm	200	09577	92,76	78,83

Maschinenschrauben mit 6-Kant-Kopf und Mutter, verzinkt, DIN 601



Art - Bezeichnung	VE/Stk.	Art. Nr.	Per 100 Stk. Einzelpreis €/Stk	Per 100 Stk. Preis €/VE
8,0 x 120 mm	50	09344	77,81	66,13
8,0 x 140 mm	50	09345	103,56	88,02
10,0 x 100 mm	50	09346	91,77	78,02
10,0 x 110 mm	25	08221	103,56	88,02
10,0 x 120 mm	25	08222	138,99	118,15
10,0 x 140 mm	25	08223	163,35	138,85
10,0 x 180 mm	25	08224	299,59	254,62
10,0 x 200 mm	25	08225	353,84	300,74
12,0 x 120 mm	25	09347	157,01	133,45
12,0 x 140 mm	25	09348	173,84	147,76
12,0 x 180 mm	25	08226	305,91	260,04







11



12



14



13



15

§ 1 Allgemeines

1. Diese Lieferungs- und Zahlungsbedingungen sind Bestandteil aller Angebote und Verträge über Warenlieferungen und Montageleistungen des Verkäufers, auch in laufender und künftiger Geschäftsverbindung.
2. Abweichende Vereinbarungen und Geschäftsbedingungen sind nur verbindlich, wenn sie vom Verkäufer schriftlich bestätigt sind.

§ 2 Angebote, Lieferfristen

1. Angebote sind freibleibend; Zwischenverkauf bleibt vorbehalten.
2. Lieferfristen gelten vorbehaltlich richtiger sowie rechtzeitiger Selbstbelieferung, es sei denn, dass der Verkäufer verbindliche Lieferfristen schriftlich zusagt.
3. Verkaufspreise gelten nur dann als Festpreise, wenn sie der Verkäufer schriftlich zusagt.
4. Proben und Muster gelten als annähernde Anschauungsstücke für Qualität, Abmessungen und Farbe.

§ 3 Lieferung, Verzug und Unmöglichkeit

1. Für Lieferungen des Verkäufers ist die Verladestelle Erfüllungsort; bei Anlieferung trägt der Käufer die Gefahr. Lieferung erfolgt an die vereinbarte Stelle; bei geänderter Anweisung trägt der Käufer die Kosten.
2. Lieferung frei Baustelle oder frei Lager bedeutet Anlieferung ohne Abladen unter der Voraussetzung einer mit schwerem Lastzug befahrbaren Anfahrstraße. Das Abladen hat unverzüglich und sachgemäß durch den Käufer zu erfolgen. Wartezeiten werden dem Käufer berechnet. Fehlt eine befahrbare Anfahrstraße ist der Verkäufer berechtigt, die Lieferung an die Baustelle zu verweigern. In diesem Fall kommt der Verkäufer seiner Lieferverpflichtung nach, indem der Verkäufer die Ware frei Lager anbietet.
3. Arbeitskämpfe oder unvorhersehbare außergewöhnliche Ereignisse wie hoheitliche Maßnahmen, Verkehrsstörungen usw. befreien den Verkäufer für die Dauer ihrer Auswirkungen oder im Falle der Unmöglichkeit voll von der Lieferpflicht.
4. Im Falle des Leistungsverzugs des Verkäufers oder der von ihm zu vertretenden Unmöglichkeit der Leistung sind Schadensansprüche des Käufers ausgeschlossen, es sei denn, sie beruhen auf Vorsatz oder grober Fahrlässigkeit des Verkäufers, eines gesetzlichen Vertreters oder Erfüllungsgehilfen.

§ 4 Zahlung

1. Bei Barverkauf ist der Kaufpreis sofort bei Empfang der Ware ohne Abzug zahlbar.
2. Zielverkauf bedarf der Vereinbarung.
3. Skontogewährung hat zur Voraussetzung, dass das Konto des Käufers sonst keine fälligen Rechnungsbeträge aufweist. Skontiefähig ist nur der Warenwert ohne Fracht, Verpackung und Dienstleistung (z.B. Kran).
4. Bei Arbeitsleistung sind während der Ausführungszeit auf Anforderung Abschlagszahlungen in Höhe von 90% der ausgeführten Arbeiten binnen 6 Wochen zu leisten. Die Schlusszahlung ist alsbald nach Prüfung und Feststellung der vorgelegten Schlussrechnung zu leisten, spätestens innerhalb von 2 Monaten nach Einreichung. Beide Beträge sind grundsätzlich in bar ohne Abzug zu leisten.
5. Rechnungsregulierung durch Scheck und Wechsel erfolgt zahlungshalber und bedarf der Zustimmung des Verkäufers; Diskont, Wechselspesen und Kosten trägt der Käufer.
6. Bei Zahlungsschwierigkeiten des Käufers, insbesondere auch bei Zahlungsverzug, Scheck- oder Wechselprotest, ist der Verkäufer berechtigt, weitere Lieferungen nur gegen Vorauskasse auszuführen, alle offenstehenden – auch gestundeten – Rechnungsbeträge sofort fällig zu stellen und gegen Rückgabe zahlungshalber hereingemommener Wechsel Barzahlung oder Sicherheitsleistung zu verlangen.
7. Rechnungen des Verkäufers gelten als anerkannt, wenn nicht innerhalb von 30 Tagen nach Rechnungsdatum schriftlich widersprochen wird. Der Verkäufer wird den Käufer mit jeder Rechnung hierüber unterrichten.
8. Der Käufer verzichtet auf die Geltendmachung eines Zurückbehaltungsrechtes aus früheren oder anderen Geschäften der laufenden Geschäftsverbindung. Die Aufrechnung von Gegenforderungen ist nur insoweit zulässig, als diese vom Verkäufer anerkannt und zur Zahlung fällig oder rechtskräftig festgestellt sind.

§ 5 Mängelrüge, Gewährleistung und Haftung

Holz ist ein Naturstoff, seine naturgegebenen Eigenschaften, Abweichungen und Merkmale sind daher stets zu beachten. Insbesondere hat der Käufer seine biologischen, physikalischen und chemischen Eigenschaften beim Kauf und der Verwendung zu berücksichtigen. Die Bandbreite von natürlichen Farb-, Struktur- und sonstigen Unterschieden innerhalb einer Holzart gehört zu den Eigenschaften des Naturproduktes Holz und stellt keinerlei Reklamations- oder Haftungsgrund dar.

1. Offensichtliche Mängel sind in jedem Falle unverzüglich, spätestens innerhalb von 14 Kalendertagen vom Eingangstag der Ware beim Käufer zu rügen. Die Rügefrist verringert sich jedoch bei der Verfärbung auf 7 Kalendertage, es sei denn, es war Lieferung trockener Ware vereinbart.
2. Nicht offensichtliche, auch bei oder nach der Verarbeitung sich ergebende Mängel sind unverzüglich nach ihrer Entdeckung, spätestens innerhalb von 14 Kalendertagen zu rügen. Die gilt nicht für Rund- und Schnittholz. Hier ist eine Mängelrüge auch bei verdeckten Mängeln nur innerhalb von 14 Kalendertagen und bei Verfärbungen innerhalb von 7 Kalendertagen nach Übergabe der Ware möglich. Die Untersuchungspflichten nach § 377 HGB bleiben bestehen.
3. Erfolgt Abnahme durch den Käufer oder seinen Beauftragten, sind spätere Beanstandungen ausgeschlossen.

4. Beschaffenheits- und Haltbarkeitsgarantien i.S.d. § 443 BGB müssen als solche ausdrücklich gekennzeichnet sein. Eine Bezugnahme auf DIN-Normen beinhaltet grundsätzlich nur die Normgerechtigkeit des Erzeugnisses und begründet keine Garantie durch den Verkäufer, es sei denn, dass eine solche Zusicherung ausdrücklich vereinbart wurde.

5. Übernimmt der Verkäufer auch den Einbau, die Verlegung oder die Montage von Bauelementen, so ist die Verdingungsordnung für Bauleistungen (VOB) und zwar die allgemeinen Vertragsbedingungen für die Ausführung von Bauleistungen (VOB, Teil B) und die Allgemeinen Technischen Vorschriften für Bauleistungen (VOB, Teil C) Bestandteil aller Aufträge und Verträge über solche Bauleistungen.

Der Verkäufer haftet nicht für Schäden, die sich aus unvollständigen Unterlagen des Auftraggebers oder dessen ungenauen Angaben ergeben, soweit nicht Vorsatz oder grobe Fahrlässigkeit vorliegt. Die Einhaltung/Einhaltung von Baugenehmigungen obliegt allein dem Auftraggeber. Bei Montagebeginn ist der Kunde verpflichtet, den Auftragnehmer oder dessen Bevollmächtigten an Ort und Stelle auf Leitungen, Kanäle und Grenzsteine, sowie den genauen Zaunverlauf, der Höhe und aller weiteren für die Montage notwendigen Einzelheiten hinzuweisen.

6. Die Ansprüche des Käufers bei fehlerhafter Lieferung beschränken sich auf das Recht zur Nachlieferung fehlerfreier Ware in angemessener Frist. Weitergehende Ansprüche, insbesondere Schadensersatzansprüche aus § 280 BGB, Verschieden bei Vertragsverhandlungen und unerlaubter Handlung sind ausgeschlossen, es sei denn, sie beruhen auf Vorsatz oder grober Fahrlässigkeit des Verkäufers, eines gesetzlichen Vertreters oder Erfüllungsgehilfen. Auch in diesen Fällen ist die Haftung auf den im Zeitpunkt des Vertragsabschlusses voraussehbaren Schaden begrenzt.

§ 6 Rücknahme

Eine Rücknahme des vom Verkäufer ordnungsgemäß gelieferten Materials ist nur nach vorheriger Zustimmung und bei frachtfreier Rücklieferung an unser Lager möglich. In solchen Fällen erfolgt die Retouren-Gutschrift unter Abzug von 15% des Warenwertes. Sonderanfertigungen werden nicht zurückgenommen.

§ 7 Eigentumsvorbehalte

1. Die Gegenstände der Lieferungen (Vorbehaltsware) bleiben Eigentum des Lieferers bis zur Erfüllung sämtlicher ihm gegen den Besteller aus der Geschäftsverbindung zustehenden Ansprüche. Soweit der Wert aller Sicherungsrechte, die dem Lieferer zustehen, die Höhe aller gesicherten Ansprüche um mehr als 20 v.H. übersteigt, wird der Lieferer auf Wunsch des Bestellers einen entsprechenden Teil der Sicherungsrechte freigeben.
2. Während des Bestehens des Eigentumsvorbehalts ist dem Besteller eine Verpfändung oder Sicherungsübereignung untersagt und die Weiterveräußerung nur Wiederverkäufem im gewöhnlichen Geschäftsgang und nur unter der Bedingung gestattet, dass der Wiederverkäufer von seinem Kunden Bezahlung erhält oder den Vorbehalt macht, dass das Eigentum auf den Kunden erst übergeht, wenn dieser seine Zahlungsverpflichtungen vollständig erfüllt hat.
3. a) Veräußert der Besteller Vorbehaltsware weiter, so tritt er bereits jetzt dem Lieferer seine künftigen Forderungen aus der Weiterveräußerung gegen seine Kunden mit allen Nebenrechten – einschließlich etwaiger Saldoforderungen – sicherungshalber ab, ohne dass es noch späterer besonderer Erklärungen bedarf. Wird die Vorbehaltsware zusammen mit anderen Gegenständen weiter veräußert, ohne dass für die Vorbehaltsware ein Einzelpreis vereinbart wurde, so tritt der Besteller dem Lieferer mit Vorrang vor der übrigen Forderung derjenigen Teil der Gesamtpreisforderung ab, der dem Lieferer in Rechnung gestellten Preis der Vorbehaltsware entspricht.
3. b) Bei Glaubhaftmachung eines berechtigten Interesses hat der Besteller dem Lieferer die zu Geltendmachung seiner Rechte gegen den Kunden erforderlichen Auskünfte zu erteilen und die erforderlichen Unterlagen auszuhandigen.
3. c) Bis auf Widerruf ist der Besteller zur Einziehung der abgetretenen Forderungen aus der Weiterveräußerung befugt. Bei Vorliegen eines wichtigen Grundes, insbesondere bei Zahlungsverzug, Zahlungseinstellung, Eröffnung eines Insolvenzverfahrens (Konkurs, Vergleich, Gesamtvollstreckung), Wechselprotest oder wenn vergleichbare begründete Anhaltspunkte vorliegen, die eine Zahlungsunfähigkeit des Bestellers nahelegen, ist der Lieferer berechtigt, die Einziehungsbefugnis des Bestellers zu widerrufen. Außerdem kann der Lieferer nach vorheriger Androhung der Offenlegung der Sicherungsabtretung bzw. der Verwertung der abgetretenen Forderungen unter Einhaltung einer angemessenen Frist die Sicherungsabtretung offenlegen, die abgetretenen Forderungen verwerten sowie die Offenlegung der Sicherabtretung durch den Besteller gegenüber dem Kunden verlangen.
4. a) Dem Besteller ist es gestattet, die Vorbehaltsware zu verarbeiten, umzubilden oder mit anderen Gegenständen zu verbinden. Die Verarbeitung, Umbildung oder Verbindung erfolgt für den Lieferer. Der Besteller verwahrt die neue Sache für den Lieferer mit der Sorgfalt eines ordentlichen Kaufmannes. Die verarbeitete, umgebildete oder verbundene Sache gilt als Vorbehaltsware.
4. b) Bei Verarbeitung, Umbildung oder Verbindung mit anderen, nicht dem Lieferer gehörenden Gegenständen steht dem Lieferer Miteigentum an der Sache in Höhe des Anteils zu, der sich aus dem Verhältnis des Wertes der verarbeiteten, umgebildeten oder verbundenen Vorbehaltsware zum Wert der übrigen verarbeiteten Ware zum Zeitpunkt der Verarbeitung, Umbildung oder Verbindung ergibt. Sofern der Besteller Alleineigentum an der neuen Sache erwirbt, sind sich Lieferer und Besteller darüber einig, dass der Besteller dem Lieferer Miteigentum an der durch Verarbeitung, Umbildung oder Verbindung entstandenen neuen Sache im Verhältnis des Wertes der verarbeiteten, umgebildeten oder verbundenen Ware zum Zeitpunkt der Verarbeitung, Umbildung oder Verbindung einräumt.
4. c) Für den Fall der Veräußerung der neuen Sache tritt der Besteller hiermit dem Lieferer seinen Anspruch aus der Weiterveräußerung gegen den Kunden mit allen Nebenrechten sicherungshalber ab, ohne dass es noch weiterer besonderer Erklärungen bedarf. Die Abtretung gilt jedoch nur in Höhe des Betrages, der dem vom Lieferer in Rechnung gestellten Wert der verarbeiteten, umgebildeten oder verbundenen Vorbehaltsware entspricht. Der dem Lieferer abgetretenen Forderungsanteil ist vorrangig zu befriedigen. Hinsichtlich der Einziehungsermächtigung sowie den Voraussetzungen ihres Widerrufs gilt Nummer 3. c) entsprechend.
4. d) Wird die Vorbehaltsware von dem Besteller mit Grundstücken oder beweglichen Sachen verbunden, so tritt der Besteller, ohne dass es weiterer besonderer Erklärungen bedarf, auch seine Forderung, die ihm als Vergütung für die Verbindung zusteht, mit allen Nebenrechten sicherungshalber in Höhe des Verhältnisses des Wertes der verbundenen Vorbehaltsware zu den übrigen Waren zum Zeitpunkt der Verbindung an den Lieferer ab.

5. Bei Pfändungen, Beschlagnahmen oder sonstigen Verfügungen oder Eingriffen Dritter hat der Besteller den Lieferer unverzüglich zu benachrichtigen.

6. Bei schuldhaftem Verstoß des Bestellers gegen wesentliche Vertragspflichten, insbesondere bei Zahlungsverzug, ist der Lieferer nach Mahnung zur Rücknahme berechtigt. Der Besteller ist zur Herausgabe verpflichtet. In der Rücknahme bzw. Geltendmachung des Eigentumsvorbehalts oder der Pfändung des Liefergegenstandes durch den Lieferer liegt kein Rücktritt vom Vertrag, es sei denn, der Lieferer hätte dies ausdrücklich erklärt. Der Lieferer ist nach vorheriger Androhung berechtigt, die zurückgenommene Vorbehaltsware zu verwerten und sich unter Anrechnung auf die offenen Ansprüche aus deren Erlös zu befriedigen.

§ 8 Bauleistungen

1. Bei allen Bauleistungen, einschließlich Montage, gilt die Verdingungsordnung für Bauleistungen (VOB, Teil B und C) in der bei Vertragsabschluss gültigen Fassung, soweit der Auftrag durch einen im Baugewerbe tätigen Vertragspartner erteilt wird. Bei Auftragserteilung von Bauleistungen durch einen Privatkunden wird die Verdingungsordnung für Bauleistungen (VOB/B) nur Vertragsbestandteil bei gesonderter Vereinbarung und Aushändigung des vollständigen Textes der VOB, Teil B, vor Vertragsabschluss.

§ 9 Haftungseinschränkungen

1. Eine erweiterte Haftung wird grundsätzlich ausgeschlossen, sprich, jedwede Ein- und Ausbaurkosten von evtl. Materialmängeln werden abgelehnt.
2. Bei leicht fahrlässigen Pflichtverletzungen beschränkt sich unsere Haftung auf den nach der Art der Ware vorhersehbaren, vertragstypischen, unmittelbaren Durchschnittsschaden. Dies gilt auch bei leicht fahrlässigen Pflichtverletzungen unserer gesetzlichen Vertreter oder Erfüllungsgehilfen. Gegenüber Unternehmen haften wir bei leicht fahrlässiger Verletzung unwesentlicher Vertragspflichten nicht.
3. Die vorstehenden Haftungseinschränkungen betreffen nicht Ansprüche des Kunden aus Produkthaftung. Weiter gelten die Haftungseinschränkungen nicht bei uns zurechenbaren Körper- und Gesundheitsschäden oder bei Verlust des Lebens des Kunden.

§ 10 Schlussbestimmungen

1. Es gilt das Recht der Bundesrepublik Deutschland. Die Bestimmungen des UN-Kaufrechts finden keine Anwendung.
2. Ausschließlicher Gerichtsstand für alle Streitigkeiten aus diesem Vertrag ist unser Geschäftssitz. Dasselbe gilt, wenn der Kunde keinen allgemeinen Gerichtsstand in Deutschland hat oder Wohnsitz oder gewöhnlicher Aufenthalt im Zeitpunkt der Klageerhebung nicht bekannt sind.
3. Sollten einzelne Bestimmungen des Vertrages mit dem Kunden einschließlich dieser Allgemeinen Geschäftsbedingungen ganz oder teilweise unwirksam sein oder werden, so wird hierdurch die Gültigkeit der übrigen Bestimmungen nicht berührt. Die ganz oder teilweise unwirksame Regelung soll durch eine Regelung ersetzt werden, deren wirtschaftlicher Erfolg dem der unwirksamen möglichst nahe kommt

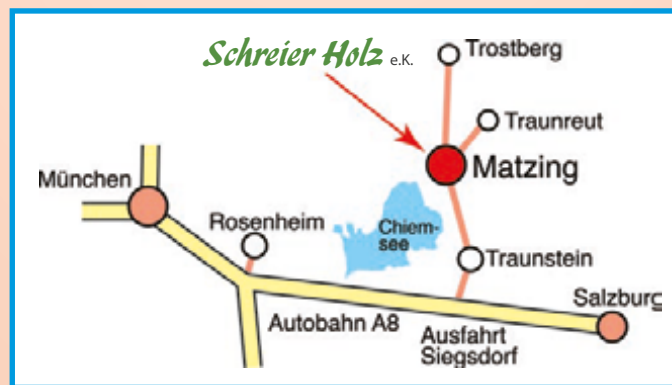

83301 Traunreut • Gewerbegebiet Matzing • Schloßstr. 10
Tel. +49 8669 87820 • Fax +49 8669 878218
eMail: info@schreier-holz.de
www.schreier-holz.de